

RENAULT 21



# Bienvenido a bordo de su nuevo RENAULT

---

Usted está en posesión de su nuevo coche. Deseamos que le aporte todas las satisfacciones que tiene derecho a esperar y que han motivado su elección.

**Este manual de utilización y conservación** reúne todas las informaciones que le permitirán:

- Conocer su Renault 21 y, por lo tanto, beneficiarse plenamente, en las mejores condiciones de utilización, de todos los perfeccionamientos técnicos de los que está dotado.
- Garantizar un óptimo funcionamiento por la simple —pero rigurosa— observación de los consejos de conservación.



- Hacer frente, sin excesiva pérdida de tiempo, a los pequeños incidentes que no requieren la intervención de un especialista.

El tiempo que dedicará a la lectura de este manual será ampliamente recompensado por las enseñanzas que adquirirá y las novedades técnicas que descubrirá. Y si ciertos puntos todavía le quedan oscuros, los técnicos de nuestra Red están a su entera disposición para ofrecerle cualquier información complementaria que usted desee obtener. Buen viaje al volante de su Renault.

# RENAULT

recomienda  
los lubricantes  
formulados por



Lubricantes Recomendados	
Motor gasolina	motores turbo <b>Turbo elf competición</b>
	otros motores <b>Presti 15 W 40</b>  <b>elf Presti 20 W 50</b>
	por debajo de -10°C <b>Presti 15 W 40</b> 
Motor diésel	<b>Presti-Turbo-Diésel 15 W 40</b>  <b>elf Presti Diésel 20 W 40</b>
Caja de cambios mecánica	<b>Vehículos turbo Tranself TRX 80 W</b>
	otros vehículos <b>Tranself B 80 W</b>
Caja de cambios automática Dirección asistida	<b>elf Renaultmatic D2</b>

---

**Conozca su vehículo**

---

**La conducción**

---

**Su confort**

---

**Conservación**

---

**Consejos prácticos**

---

**Características técnicas**

---

**Los Servicios Renault**

---

**Indice alfabético**

---

## Rodaje

### Versión motor gasolina

Durante los primeros **1.000 km.** no sobrepase los 130 km/h. en 5.ª velocidad.

Después de los 1.000 km. primeros, el rodaje ha terminado, y podrá usarlo sin limitación, pero sólo después de haber recorrido 3.000 km. podrá obtener las máximas prestaciones.

### Versión motor diésel

Hasta **1.500 km.** no exceda de 2.500 r.p.m. Después de dicho kilometraje podrá rodar a más velocidad, pero sólo a partir de 6.000 a 6.500 km. podrá obtener las máximas prestaciones de su coche.

Durante el periodo de rodaje no acelere bruscamente con el motor frío, ni haga girar el motor demasiado deprisa en relaciones inferiores.

## Calidad del carburante

### Versión gasolina

Utilice **gasolina súper.**

**Nota:** Utilice el carburante correspondiente a la calidad definida por las normas en vigor particulares a cada país.

### Versión diésel

Utilice únicamente gasóleo. Al proceder al llenado del depósito cerciórese que no entre agua de forma accidental. El tapón de llenado y el orificio en que se introduce deberán estar exentos de suciedad.

- En el caso de agotar completamente el carburante consulte el capítulo "**Cebado del circuito de gasóleo**".

## Nº de las llaves

Nº llave de contacto \_\_\_\_\_

Nº llave de puertas \_\_\_\_\_

Nº llave tapón de carburante\* \_\_\_\_\_

Nº telemando\* \_\_\_\_\_

### IMPORTANTE TURBO:

Los motores turbo requieren ciertas precauciones de utilización para permitir una buena lubricación del turbo.

- Al poner el motor en marcha, mantenga unos segundos el régimen de ralenti antes de subir de vueltas el motor.
- Para parar el motor, espere que se estabilice a su régimen de ralenti antes de cortar el contacto.

Presiones de inflado de los neumáticos (en bares o kg/cm <sup>2</sup> en frío)		TS/GTS	TI/TXE	GTD	Turbo D
Uso corriente	Delanteras	1,8	1,8	2,0	2,0
	Traseras	2,0	2,0	2,0	2,0
Plana carga o autopista	Delanteras	2,0	2,0	2,3	2,3
	Traseras	2,2	2,2	2,3	2,3
Rueda de repuesto		2,2	2,2	2,3	2,3
Medida neumáticos		175/70 R13	185/65 R14	175/70 R13	185/65 R14

\* Según versiones.

## **Conozca su vehículo**

<b>Llaves-Telemando</b> .....	<b>6 - 7</b>
<b>Puertas</b> .....	<b>6 - 7</b>
<b>Asientos-Apoyacabezas</b> .....	<b>8</b>
<b>Cinturones de seguridad</b> .....	<b>9</b>
<b>Volante de dirección</b> .....	<b>10</b>
<b>Retrovisores</b> .....	<b>10</b>
<b>Llenado de carburante</b> .....	<b>11</b>
<b>Puesto de conducción</b> .....	<b>12 - 13</b>
<b>Aparatos de control</b> .....	<b>14 a 21</b>
<b>Ordenador de a bordo</b> .....	<b>20 - 21</b>
<b>Bocina-Luces</b> .....	<b>22 - 23</b>
<b>Limpiaparabrisas-Desempeñado luneta</b> .....	<b>24</b>
<b>Reglaje de faros en función de la carga</b> .....	<b>24</b>

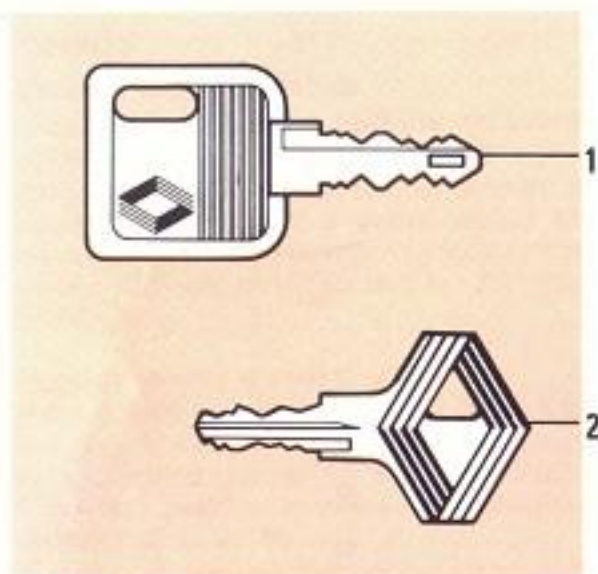

### Llaves

- 1 Llave de contacto.
- 2 Llave de puertas delanteras, maletero y tapón del depósito de carburante\*.
- 3 Telemando de apertura\*.



### Telemando de apertura eléctrica de puertas \*

Este dispositivo de infrarrojos cumple las mismas funciones que las llaves.

El cierre o la apertura se realiza indistintamente con las llaves o el telemando.

Cada conjunto telemando-receptor posee un número de combinación propio.

Este número está indicado en el compartimento de las pilas del telemando.

### Cierre, apertura de puertas

Cerca de una de las puertas de su coche, dirija el telemando **3** hacia la célula **5** y presione el botón, el testigo **4** se iluminará y ordenará el cierre o la apertura.

El telemando **3** está alimentado por pilas que tendrá que cambiar cuando el testigo **4** no se encienda (ver página 67).

\* Según versiones.



### Puertas

#### Apertura desde el exterior

**Delanteras:** Abra con la llave una de las cerraduras **7** de las puertas delanteras. Coloque la mano bajo el mando de apertura **6** y tire hacia usted.

**Traseras:** Una vez abierta la puerta delantera, puede abrir las restantes, levantando el botón de cierre y maniobrando el mando de apertura de cada puerta.

#### Alarma sonora\*

Si por olvido se deja el alumbrado encendido, una alarma sonora le avisará cuando abra una puerta delantera, si previamente ha desconectado el motor (descarga de la batería).

### Consejo

**No olvide anotar el número de sus llaves y de su telemando\*. En caso de pérdida dirijase a su Agente Renault. Indíquese los números de las llaves y presénteles la documentación del vehículo. Nuestro Almacén de Piezas de Recambio puede asegurar la entrega de llaves nuevas en el plazo más corto posible.**



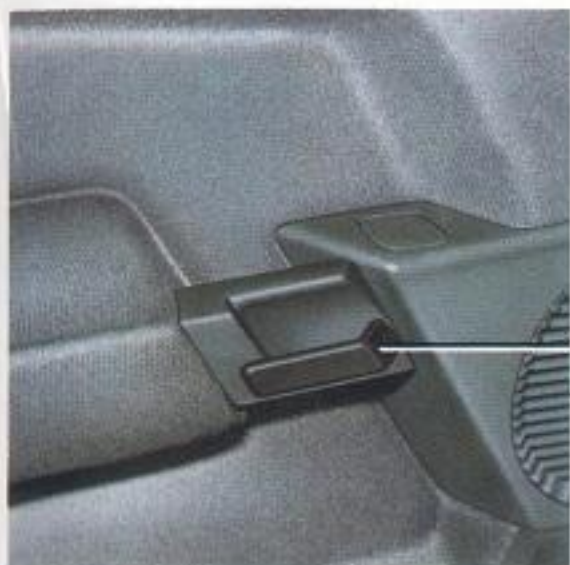

### Apertura de puertas desde el interior

Accione el tirador 1.

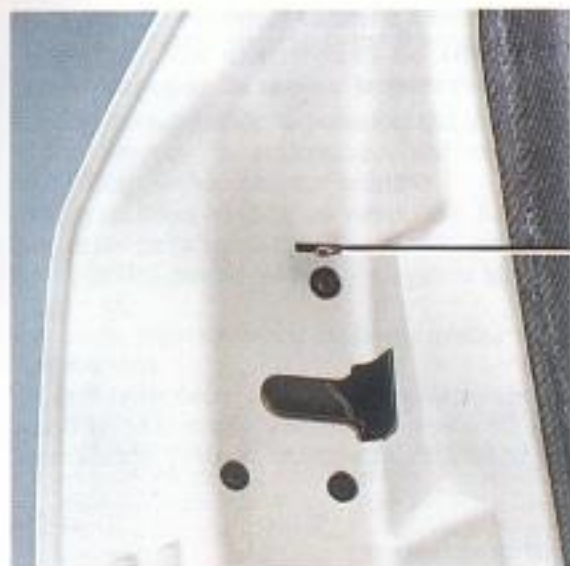

### Cierre de puertas

#### Mando manual \*

**Puertas delanteras:** Desde el exterior utilice la llave o desde el interior introduzca el botón 3, con la puerta cerrada.

**Puertas traseras:** Introduzca el botón 3 de cada puerta.

**Seguridad de "niños":** Para imposibilitar la apertura de las puertas traseras desde el interior, desplace la palanca 2 de cada puerta y verifique desde el interior que las puertas quedan condenadas.

**Nota:** Si echa el seguro de una puerta delantera estando abierta, se anulará al cerrarla.



#### Mando eléctrico \*

Permite el mando simultáneo de las cerraduras de las cuatro puertas, tanto del exterior como del interior del vehículo, de la tapa de carburante y del maletero.

#### Mando desde el exterior

Cierre o abra con la llave, una de las puertas delanteras, o utilice el telemando\*.

#### Mando desde el interior

Cierre o abra presionando el interruptor 4 situado en la consola central.

\* Según versiones.



## Reglaje de los asientos delanteros

### Mando manual

#### Para avanzar o retroceder:

Levante la palanca **2** para desbloquear. En la posición elegida, suelte la palanca y asegúrese que el asiento queda bloqueado.

#### Para inclinar el respaldo:

Accione la palanca **1**.



#### Para regular la altura del asiento del conductor\*:

Accione la palanca **3**.



## Reglaje del apoyacabezas

### Para regular la altura:

Hágalo deslizar simplemente.

### Para retirar el apoyacabezas:

Gire el botón **4** un cuarto de vuelta.

\*Según versiones.



## Cinturones de seguridad

Para su seguridad, le aconsejamos utilizar los cinturones en todos los desplazamientos. Antes de arrancar, ajústese correctamente su cinturón, como se indica a continuación.

### Ajuste de los cinturones de seguridad para obtener la mejor protección

Empiece regulando la posición del asiento; a continuación, la inclinación del respaldo, que debe ser la mínima posible.

Apóyese bien contra el respaldo. La cinta superior debe aproximarse lo más posible a la base del cuello pero sin llegar a situarse sobre él.

La cinta inferior debe situarse plana sobre los muslos.

El cinturón debe estar lo más directamente posible sobre el cuerpo. Ej.: evite la ropa demasiado gruesa, objetos intercalados, etc.

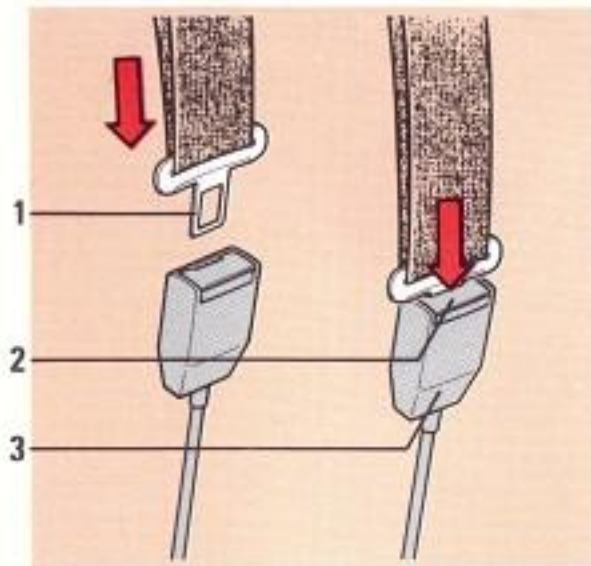

## Cinturones con enrollador automático

### Para ponerlos:

Desenrolle lentamente la cinta hasta introducir el enganche 1 en el alojamiento del cajetín 3 (verifique el bloqueo tirando del enganche 1).

Si tira demasiado rápido, el cinturón se trabará, en este caso, suelte un poco la cinta y vuelva a tirar lentamente.

### Para quitarlos:

Presione el botón 2 del cajetín 3, el cinturón queda libre y retorna a su posición. Acompañe el enganche para facilitar esta operación.

## Cuando los pasajeros son niños

Los niños menores de 6 años no deben utilizar los cinturones de seguridad.

Para ellos existen otros accesorios de seguridad, pida consejo a su Agente Renault.

Para fijar estos accesorios es importante seguir las instrucciones del fabricante.

## Importante

- No se debe de hacer ninguna modificación a los elementos del sistema de retención instalado en origen: cinturones, asientos y sus fijaciones  
Para casos particulares (instalación de un cinturón central trasero, asiento para niños, etc.), consulte a su Agente Renault
- No utilice dispositivo que aumenten el juego de las cintas (pinzas, clips, etc.).
- Nunca pase la cinta por debajo del brazo del lado de la puerta.
- No utilice el mismo cinturón para más de una persona, ni sujete nunca un niño sobre sus rodillas con su cinturón.
- La cinta no debe estar torcida.
- Después de un accidente grave, cambie los cinturones que utilizaba en ese momento. Igualmente, sustituya su cinturón si observa alguna degradación.
- Al volver a colocar la banqueta trasera\* asegúrese situar correctamente el cinturón de seguridad para poder utilizarlo correctamente.
- Si es necesario, reajuste la posición y la tensión del cinturón.
- Las versiones no equipadas de cinturones traseros disponen de puntos de anclaje previstos para su instalación. Este montaje debe ser realizado por un Agente Renault.

\* Según versiones.



### **Volante de dirección**

La posición del volante es regulable\*.

#### **Reglaje**

Tire de la palanca **1** hacia usted y coloque el volante en la posición deseada; empuje la palanca para bloquear el volante a continuación.

**Nota:** Por razones de seguridad efectúe el reglaje con vehículo parado.



### **Retrovisor exterior**

Para orientar el espejo, accione la palanca **2**.



### **Retrovisor interior**

Se regula manualmente.  
De noche, si le molestan los faros de los vehículos que le siguen, bascule el espejo presionando la tecla **3**.

### **Consejo**

**En los vehículos con dirección asistida no mantenga la dirección girada a tope (riesgo de deterioro de la bomba). No corte el contacto nunca en una bajada.**

\* Según versiones.



### Llenado de carburante

Capacidad utilizable del depósito: **66 litros aproximadamente.**

Para retirar o colocar el tapón, actúe sobre él con la mano y emplee la llave solamente para bloquear o desbloquear.

### Consejo

**Tapón de llenado:**

Es de tipo **ESTANCO**, es decir, sin puesta en atmósfera; si lo sustituye, asegúrese de que sea del mismo tipo. Dirijase a un Agente Renault. **No maniobre nunca el tapón cerca de una llama o fuente de calor.**



### Versiones equipadas con cierre eléctrico en tapa de carburante

En caso de avería, es posible abrir la tapa maniobrando manualmente la varilla **2** oculta por la guarnitura de maletero.

### Consejo

#### Repostaje de carburante

- Introduzca la manguera a tope y ponga en marcha el sistema automático.
- Tras la primera parada automática, sólo debe añadirse un **máximo de dos litros.**
- En efecto, por construcción se ha previsto un volumen de expansión que **debe ser preservado.**
- Se desaconseja el llenado a tope.

\* Según versiones.

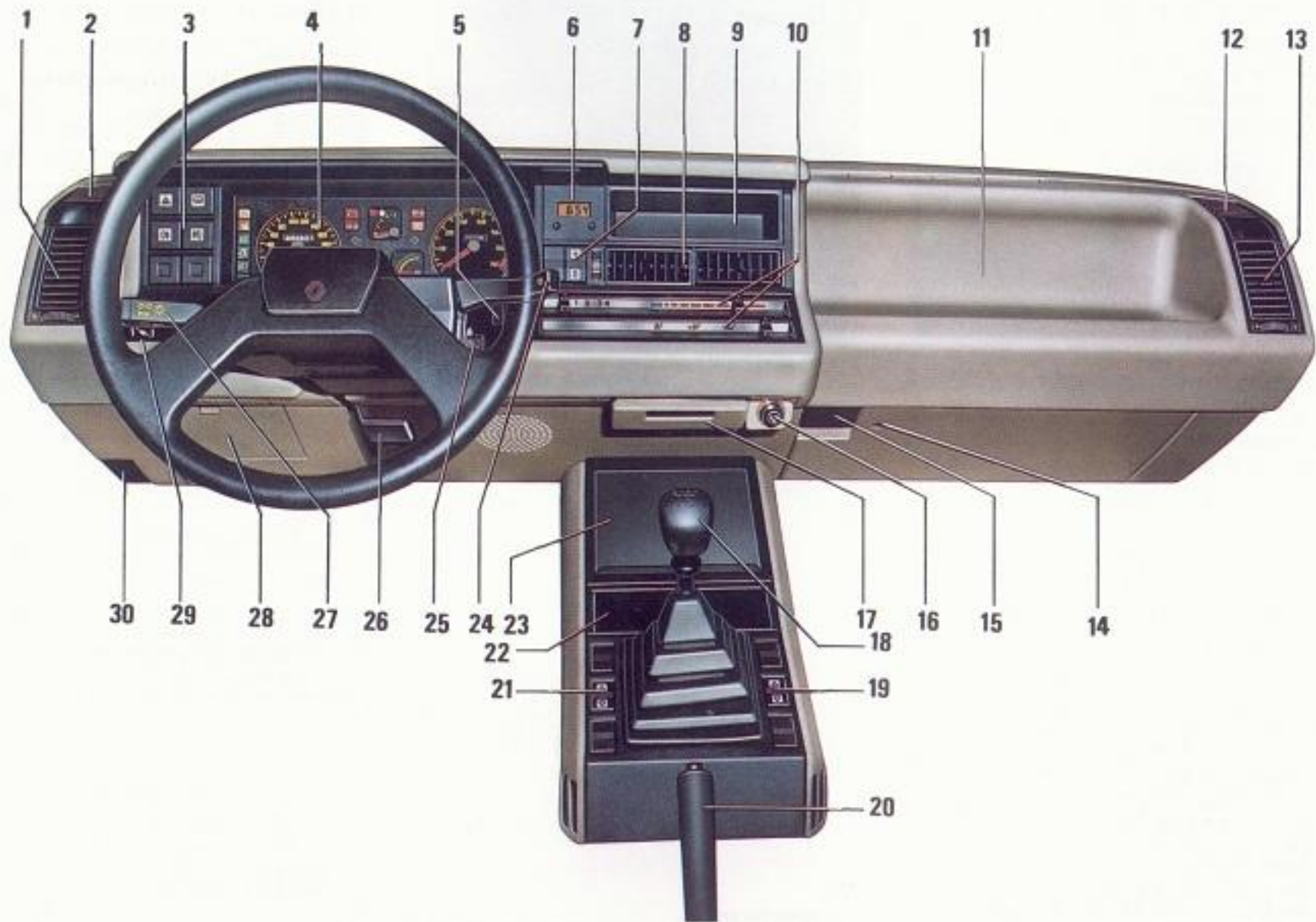

- |                                                                                                                                                                                                                                                                                                                                                                                                                                                                                            |                                                                                                                                                                                                                                                                                                                                                                                                                                                                                             |                                                                                                                                                                                                                                                                                                                                                                                                                                                                                                                                              |
|--------------------------------------------------------------------------------------------------------------------------------------------------------------------------------------------------------------------------------------------------------------------------------------------------------------------------------------------------------------------------------------------------------------------------------------------------------------------------------------------|---------------------------------------------------------------------------------------------------------------------------------------------------------------------------------------------------------------------------------------------------------------------------------------------------------------------------------------------------------------------------------------------------------------------------------------------------------------------------------------------|----------------------------------------------------------------------------------------------------------------------------------------------------------------------------------------------------------------------------------------------------------------------------------------------------------------------------------------------------------------------------------------------------------------------------------------------------------------------------------------------------------------------------------------------|
| <p><b>1</b> Aireador izquierdo.</p> <p><b>2</b> Altavoz de agudos izquierdo*.</p> <p><b>3</b> Contactores de mando:</p> <ul style="list-style-type: none"> <li>● Desempañado luneta.</li> <li>● Señal de peligro.</li> <li>● Luces antiniebla*.</li> <li>● Luz de niebla trasera*.</li> </ul> <p><b>4</b> Aparatos de control.</p> <p><b>5</b> Reostato de iluminación del cuadro de instrumentos*.</p> <p><b>6</b> Reloj*.</p> <p><b>7</b> Contactor de cierre eléctrico de puertas*.</p> | <p><b>8</b> Aireador central.</p> <p><b>9</b> Emplazamiento radio*.</p> <p><b>10</b> Mandos de climatización.</p> <p><b>11</b> Guanterera.</p> <p><b>12</b> Altavoz de agudos derecho*.</p> <p><b>13</b> Aireador.</p> <p><b>14</b> Cerradura guanterera*.</p> <p><b>15</b> Apertura guanterera.</p> <p><b>16</b> Encendedor de cigarrillos.</p> <p><b>17</b> Cenicero.</p> <p><b>18</b> Palanca de velocidades.</p> <p><b>19</b> Contactor elevavoluntas eléctrico delantero derecho*.</p> | <p><b>20</b> Freno de mano.</p> <p><b>21</b> Contactor elevavoluntas eléctrico delantero izquierdo*.</p> <p><b>22</b> Cajetín para tres cassettes.</p> <p><b>23</b> Guanterera* o emplazamiento altavoz*.</p> <p><b>24</b> Manecilla limpiavaparaabrisas.</p> <p><b>25</b> Contactor de arranque.</p> <p><b>26</b> Reglaje del volante en altura*.</p> <p><b>27</b> Mando de intermitentes, bocina y luces.</p> <p><b>28</b> Caja de fusibles.</p> <p><b>29</b> Mando de estérter*.</p> <p><b>30</b> Palanca de apertura del capó motor.</p> |
|--------------------------------------------------------------------------------------------------------------------------------------------------------------------------------------------------------------------------------------------------------------------------------------------------------------------------------------------------------------------------------------------------------------------------------------------------------------------------------------------|---------------------------------------------------------------------------------------------------------------------------------------------------------------------------------------------------------------------------------------------------------------------------------------------------------------------------------------------------------------------------------------------------------------------------------------------------------------------------------------------|----------------------------------------------------------------------------------------------------------------------------------------------------------------------------------------------------------------------------------------------------------------------------------------------------------------------------------------------------------------------------------------------------------------------------------------------------------------------------------------------------------------------------------------------|

\* Según versiones.







1 **Indicador de velocidad.**

2 **Cuentakilómetros.**

3 **Totalizador parcial.**

4  **Testigo intermitentes lado izquierdo.**

5  **Testigo de carga de la batería.**  
Debe apagarse cuando el motor arranca; si se enciende en marcha, deténgase y verifique las correas o haga controlar el circuito de carga.

6  **Testigo de freno de mano y de control del circuito de frenos.**

Si el testigo permanece encendido con el vehículo en marcha, significa que el freno de mano no ha sido aflojado completamente. Si se enciende al frenar, ello indica una fuga en el circuito de frenado; en este caso, puede ser peligroso continuar rodando, por lo que debe llamar a un Agente Renault. Para controlar el estado de la lámpara testigo, basta con tirar del freno de mano: la lámpara debe encenderse. Toda lámpara defectuosa debe ser reemplazada lo antes posible.

7  **Testigo de precalentamiento en la versión diésel.**

Se enciende al colocar la llave de contacto en la posición **M**, indicando que las bujías de precalentamiento se hallan en funcionamiento, apagándose cuando se ha realizado el precalentamiento y el motor ya puede arrancar.

8  **Testigo intermitentes lado derecho.**

9  **Testigo de alerta mínimo carburante.**

10 **Indicador nivel carburante.**

11  **Testigo de desgaste de pastillas de freno delantero\*.**

Si el testigo se enciende al frenar, debe hacer que verifiquen sus pastillas de freno tan pronto como le sea posible.

12 **No utilizado**

13  **Testigo antibloqueo de las ruedas\*.**

Se enciende al poner el contacto y se apaga al rodar. Tras una inmovilización prolongada del vehículo puede quedar encendido durante unos 30 segundos (rellenado del acumulador de presión).

**IMPORTANTE: NO RUEDE CON EL VEHICULO ANTES DE QUE EL TESTIGO SE APAGUE.** Si se enciende al rodar, indica un fallo del sistema antibloqueo de las ruedas.

Consulte rápidamente a su Agente Renault. Si el testigo **6** se enciende simultáneamente, deténgase imperativamente y haga llamar a un Agente Renault.

14  **Testigo de estérter\*.**

15  **Testigo de fallo electrónico\*.**

Se enciende cuando pone el contacto. Se apaga cuando arranca. Si se enciende en marcha, indica un fallo en la inyección. Consulte inmediatamente a un Agente Renault.

16  **Testigo señal de peligro.**

17  **Testigo de presión de aceite.**

Se apaga cuando el motor arranca, si se enciende en marcha, deténgase imperativamente y corte el contacto. Verifique el nivel de aceite. Si el nivel es normal, el incidente proviene de otra causa, llame a un Agente Renault.

18  **Testigo de alerta de temperatura del líquido de refrigeración.**

Si se enciende, párese y deje girar el motor al ralenti uno o dos minutos. Verifique el nivel del líquido de refrigeración y las correas. Llame a un Agente Renault si es necesario.

19 **Puesta a cero del totalizador parcial.**

20  **Testigo luces de carretera.**

21  **Testigo luces de cruce.**

22  **Testigo luces de posición.**

23  **Testigo luz antiniebla delantera\*.**

24  **Testigo luz antiniebla trasera\*.**

25  **Testigo desempañado luneta térmica.**

26 **Cuentarrevoluciones.**

● Hasta 3.000 r.p.m. (2.500 en versión diésel), régimen motor que no debe sobrepasarse en relaciones intermedias para conducción económica.

● De 5.500 a 6.000 r.p.m. (o 5.000 r.p.m. en versión diésel), reserva de potencia a utilizar brevemente.

● Por encima de 6.000 r.p.m. (o 4.500 a 5.000 en diésel), régimen motor prohibido.

27 **Indicador nivel de aceite\*.**

Para que la lectura sea válida se efectuará con el coche en un terreno llano, tras un paro prolongado del motor. Ponga el contacto sin arrancar y espere a que se establezca la aguja.

**A:** Nivel máximo.

**B:** Nivel medio.

**C:** Nivel mínimo. Peligro. Rellene.

28 **Indicador de temperatura del líquido de refrigeración\*.**

Si la aguja se sitúa en la zona roja, es imperativo que pare y deje el motor en marcha uno o dos minutos. Verifique el nivel y las correas. Llame a un Agente Renault si es necesario.

## **Cuadro electrónico**

### **Presentación**

Las nuevas tecnologías electrónicas en el habitáculo de un automóvil de gran serie son una realidad. RENAULT las ha desarrollado con el fin de lograr un vehículo más seguro y todavía más agradable de utilizar.

### **Seguridad de conducción**

- Por la precisión electrónica y la adaptabilidad de las informaciones a las condiciones de utilización.
- Por la asistencia constante de la electrónica al vigilar las principales funciones del vehículo.

### **Agrado de utilización**

- Por la prestación de la electrónica, aplicada a un ordenador de bordo y mandado confortablemente por medio de un mando a distancia, situado bajo la mano del conductor.

Empleando la electrónica, RENAULT le ofrece un completo sistema, de fácil empleo. Las páginas que siguen van destinadas a hacérselo conocer con todo detalle.

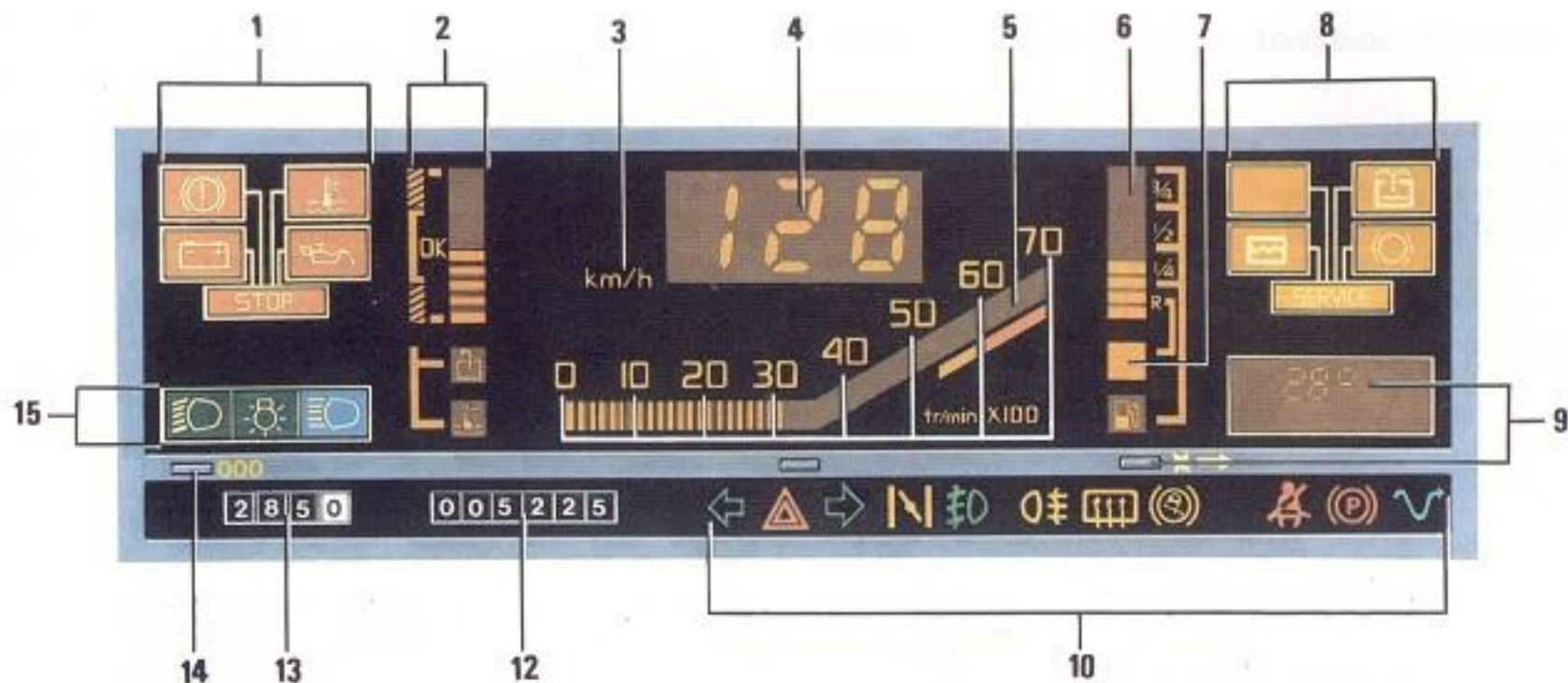

**Estos testigos le imponen una parada imperativa e inmediata** **STOP**

**1**  **Testigo detector de incidente en el circuito de frenado.**  
Debe apagarse desde que el motor arranca. Si se enciende al frenar, indica una bajada del nivel del circuito; puede ser peligroso continuar rodando, haga llamar a un Agente Renault.

 **Testigo de carga de la batería.**  
Debe apagarse desde que el motor arranca. Si se enciende en marcha, deténgase y verifique las correas o haga controlar el circuito de carga.

 **Testigo de alerta de temperatura del líquido de refrigeración.**  
Si se enciende, deténgase y deje girar el motor a ralenti uno o dos minutos. Controle el nivel del líquido de refrigeración y las correas. Haga llamar a un Agente Renault si es necesario.

 **Testigo de presión de aceite.**  
Se apaga desde que el motor arranca. Si se enciende en carretera, deténgase y corte el contacto imperativamente. Verifique el nivel de aceite. Si el nivel es normal, el incidente proviene de otra causa; haga llamar a un Agente Renault.

## Aparatos de control, testigos no clásicos

### 2 Barra gráfica aceite y agua.

#### • Nivel de aceite.

Indicado, a motor parado, contacto puesto, al cabo de unos dos segundos.

Tras cortar el contacto, es necesaria una temporización de dos minutos para obtener de nuevo la indicación del nivel del aceite.

Para ser válida, la lectura debe ser efectuada sobre un suelo horizontal y tras un paro prolongado del motor.

#### • Temperatura de agua.

Indicada automáticamente desde que el motor gira.

### 3 Unidad de visualización de velocidad.

#### 4 Visualización digital:

##### • De la velocidad.

En kilómetros/hora

##### • De un código "anomalías".

El cuadro de instrumentos se autocontrola y en caso de anomalías de funcionamiento visualiza un código de anomalía en lugar de la velocidad.

En caso de avería de varias funciones, los códigos desfilan sucesivamente.

En este caso, avise a un Agente Renault.

El código desaparece en cuanto el defecto ha sido subsanado.

#### • Condición de visualización de los códigos de anomalías.

Con el contacto cortado desde hace más de dos minutos, ponga de nuevo el contacto **sin arrancar**.

**Atención:** El hecho de accionar el arranque o de poner el contacto suprime las indicaciones del diagnóstico.

Para que reaparezcan él o los códigos de anomalías, conviene esperar con el contacto cortado más de dos minutos antes de volver a accionarlo, siempre sin arrancar.

#### • Tipo de mensaje de anomalías codificadas.

E1 Resistencia del cuadro de instrumentos.

E2 Medidor (sonda) de carburante.

E3 No utilizado.

E4 Manocontacto de presión de aceite\*.

E5 Sonda de nivel de aceite motor.

E6 } Sonda de temperatura exterior.

E7 }

E8 Termocontacto de temperatura del líquido de refrigeración motor.

E9 Manocontacto de presión de aceite\*.

### 5 Barra gráfica cuentarrevoluciones.

• Hasta un régimen **30** (3.000 r.p.m.), es el régimen motor que no se sobrepasará en marchas intermedias para una conducción económica.

• De las marcas **55 a 60** (5.500 a 6.000 r.p.m.), reserva de potencia a utilizar brevemente.

• Por encima de **60** (6.000 r.p.m.), la barra gráfica parpadea, régimen motor prohibido. **Ralentice**.

### 6 Barra gráfica de carburante.

Capacidad: 66 litros aproximadamente.

### 7 Testigo de mínimo carburante.

Llene el depósito lo antes posible.

### 8 Testigos de servicio.

Se enciende conjuntamente a uno de los testigos de alerta **8**.

### Testigo de desgaste de las pastillas de freno delantero.

Si el testigo se ilumina al frenar, debe hacer verificar en breve las pastillas.

### Testigo de fallo electrónico\*.

Se enciende al poner el contacto. Se apaga al arrancar. Si se enciende circulando, señala un fallo eléctrico electrónico. Consulte inmediatamente con su Agente Renault.

### 9 Ordenador de bordo\*.

Ver páginas siguientes.

#### Tecla puesta a cero.

Puesta a cero de las memorias.

\* Según versiones.

## Aparatos de control, testigos clásicos

10  No utilizado.

 Testigo de freno de mano.

 No utilizado.

 Testigo antibloqueo de las ruedas

Se enciende al poner el contacto y se apaga al rodar. Tras una inmovilización prolongada del vehículo puede quedar encendido durante unos 30 segundos (rellenado del acumulador de presión).

**IMPORTANTE: NO RUEDE CON EL VEHICULO ANTES DE QUE EL TESTIGO SE APAGUE.** Si se enciende al rodar, indica un fallo del sistema antibloqueo de las ruedas; el frenado está asegurado normalmente pero sin el antibloqueo de ruedas. Consulte rápidamente a su Agente Renault.

 Testigo de desempañado de luneta trasera.

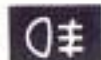
 Testigo luz de niebla trasera\*.

 Testigo luces de niebla delanteras\*.

 Testigo de estérter\*.

 Testigo intermitentes lado derecho

 Testigo señal de peligro.

 Testigo intermitentes lado izquierdo

12 Totalizador general de distancia recorrida.

13 Totalizador parcial de distancia recorrida.

14 Puesta a cero del totalizador parcial.

15  Testigo luces de cruce.

 Testigo luces de posición.

 Testigo luces de carretera.

### Aprovisionamiento de carburante

Antes de introducir carburante en el depósito, es imperativo cortar el contacto y **mantener el vehículo inmovilizado durante 15 segundos**, para que los valores visualizados en **9** o en **7** sean correctos (estabilización de combustible en el depósito).

Al llenar el depósito, haga que la manguera sea introducida a tope y con el dispositivo de corte automático.

Tras la primera parada automática y hasta el fin del llenado, sólo es posible añadir **2 litros como máximo**.

Su depósito tiene, por construcción, un volumen de expansión **que es preciso preservar**.

El llenado hasta el borde está, pues, totalmente **desaconsejado**.

\* Según versiones.



### Ordenador de bordo\*

#### 1 Pantalla.

#### 2 Tecla de puesta a cero.

Para poner a cero las memorias.

#### 3 Tecla de selección de funciones.

Hace desfilar una a una las informaciones siguientes:

- Temperatura exterior.
- Cantidad de carburante que queda en el depósito.
- Autonomía previsible correspondiente.
- Consumo medio.
- Consumo instantáneo.
- Velocidad media.
- Distancia recorrida.



### Contacto puesto



1.ª impulsión sobre 3.



2.ª impulsión sobre 3.



- **Temperatura exterior.**  
En grados centígrados.  
Capacidad: -30 a 50° C.

- **Carburante que queda en el depósito**  
No aparece ningún valor en la pantalla (en litros) por debajo de cinco litros.

- **Autonomía previsible con el carburante que queda (en Km.)**  
Esta autonomía viene calculada por el consumo medio realizado tras la última puesta a cero.

\* Según versiones.

3.ª impulsión sobre 3.



4.ª impulsión sobre 3.



5.ª impulsión sobre 3.



6.ª impulsión sobre 3.



Tras un corte de alimentación.

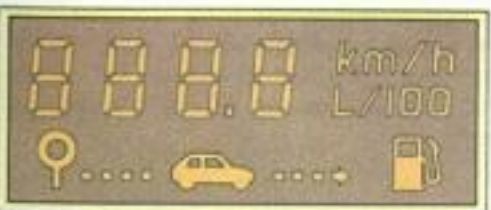

- **Consumo medio** (en L/100 Km.)  
Tras la última puesta a cero. Valor leído tras haber recorrido 400 metros.  
Capacidad máxima carburante consumido: 2.500 litros.

- **Consumo instantáneo** (en L/100 Km.)  
Valor leído tras haber recorrido 400 metros y alcanzado una velocidad de 30 Km/h.

- **Velocidad media** (en Km/h).  
Tras la última puesta a cero.  
Valor leído tras haber recorrido 400 metros.  
Capacidad: 250 horas contadas con contacto puesto (no cuentan las paradas del motor).

- **Distancia recorrida** (en Km.)  
Tras la última puesta a cero.  
Valor leído en hectómetros por debajo de 1.000 Km. y en kilómetros por encima.  
Capacidad máxima: 9.999 Km.

- **Tras un corte de la alimentación eléctrica** (batería desconectada, hilo de alimentación cortado...) parpadea la pantalla.  
Conviene entonces poner las memorias a cero presionando la tecla 2.

## Importante

### Puesta a cero automática

La puesta a cero es automática cuando se sobrepasa la capacidad máxima de una de las memorias.

Ejemplo: Autonomía, 10.000 Km.

### Parpadeo de los valores

En caso de parpadeo de los valores leídos, consulte a un Agente Renault.

### Interpretación de ciertos valores leídos

Interpretación de los valores leídos durante algunos kilómetros, tras una puesta a cero.

Los valores de consumo medio autonomía, velocidad media, son más estables y significativos a medida que la distancia recorrida tras la última puesta a cero va aumentando.

En los primeros kilómetros recorridos tras la puesta a cero, se puede constatar:

- Que la autonomía aumenta al circular. Ello es normal, el consumo medio puede disminuir cuando:
  - El vehículo finaliza una fase de aceleración.
  - El motor alcanza su temperatura de funcionamiento (puesta a cero con motor frío).
  - Se pasa de circulación urbana a circulación en carretera.

Por consecuencia, si el consumo medio disminuye, la autonomía aumenta.

- Que el consumo medio aumente con el vehículo parado a ralentí. Ello es normal, pues el módulo tiene en cuenta la gasolina consumida al ralentí.

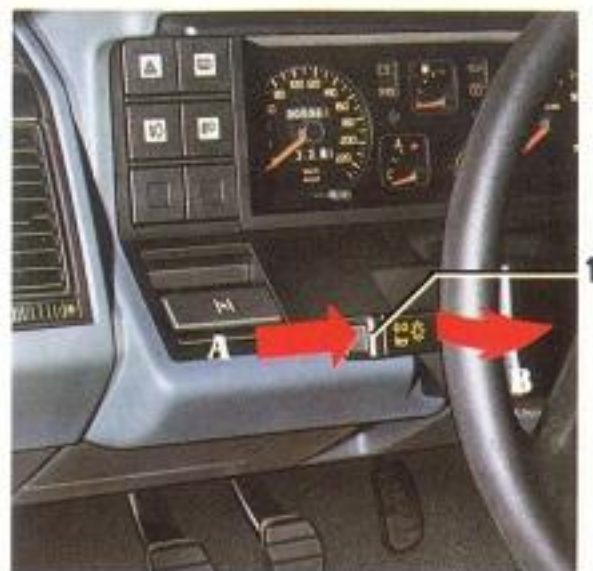

### Bocina

Oprima la palanca **1**, hacia el bloque de dirección **A**.

### Ráfagas luminosas

Para obtener ráfagas luminosas, incluso si la iluminación no está conectada, ejerza una presión sobre la manecilla **1** hacia usted perpendicularmente al plano del volante **B**.



### Señal "peligro" o parada de emergencia



Este dispositivo que acciona simultáneamente los cuatro intermitentes, debe utilizarse si se ve obligado a detenerse en un lugar anormal o prohibido o en condiciones peligrosas de tráfico, por un caso de fuerza mayor. Presione el interruptor **2**.



### Luces indicadoras de dirección

Maniobre la palanca **1**, en el plano del volante y en el mismo sentido en el que se vaya a girar el volante.

**Nota:** Conduciendo en autopista, las maniobras del volante son generalmente insuficientes para llevar automáticamente la palanca a **0**. Existe una posición intermedia en la cual usted debe mantener la palanca durante la maniobra. Soltando la palanca se vuelve automáticamente a **0**.

### Luz trasera antiniebla\*



En ciertas versiones, está prevista una luz trasera antiniebla.

Cuando la palanca **1** está en posición de luces de cruce, usted puede utilizar la luz trasera para niebla presionando el interruptor **3**, situado sobre la consola central. Un testigo de control se ilumina en el cuadro de instrumentos.

\* Según versiones.





### Luces de posición



Para encender las luces, haga pivotar la palanca **1** hasta la aparición del símbolo. El testigo correspondiente se ilumina, así como el cuadro de instrumentos, los mandos de calefacción y los interruptores.

Se puede reglar la intensidad luminosa girando el mando **4**, situado sobre el tablero de bordo.\*



### Luces de cruce



Haga pivotar la palanca **1**, hasta la aparición del símbolo. Un testigo de control se ilumina en el cuadro de instrumentos.

### Luces de carretera



Estando la palanca en luces de cruce, desplace la palanca hacia usted (**B**). Para volver a obtener luces de cruce, vuelva a desplazar la palanca hacia usted (**B**). Al encenderse las luces de carretera, un testigo de control se ilumina en el cuadro de instrumentos.

### Apagado



Lleve la palanca **1** a su posición inicial.

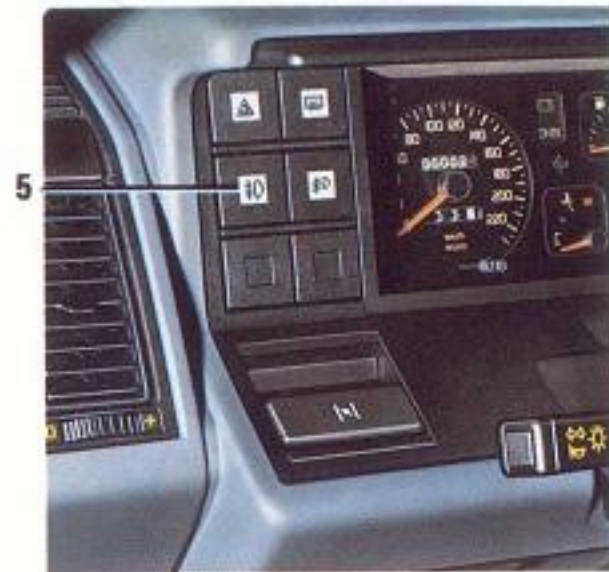

### Proyectores delanteros antiniebla\*



Presione el contactor **5**; un testigo se ilumina en el cuadro de instrumentos.

### Alarma sonora\*

Si por olvido se deja el alumbrado encendido, una alarma sonora le avisará cuando abra una puerta delantera, después de haber desconectado el motor (descarga de la batería).

\* Según versiones.



## Limpiaparabrisas

Maniobre la manecilla **1**, situada en el bloque de dirección, paralelamente al volante.

### Sin cadenciador\*

- **A** Parada.
- **B** Barrido lento.
- **C** Barrido rápido.
- **E** Barrido momentáneo: Alce la manecilla y suéltela, el limpia efectuará un solo barrido.

### Con cadenciador\*

- **A** Parada.
- **B** Barrido intermitente (solamente con contacto puesto). Entre dos barridos el limpia se detiene algunos segundos.
- **C** Barrido continuo lento.
- **D** Barrido continuo rápido.

## Consejo

En tiempo de heladas, asegúrese que las escobillas del limpiaparabrisas no están inmovilizadas por el hielo (riesgo de sobrecalentamiento del motor).

Ponga atención al estado de las escobillas. Debe cambiarlas tan pronto su eficacia haya disminuido.

Antes de emprender un viaje de noche:

— Verifique el estado del equipo eléctrico.

— Regule sus faros, si no va en condiciones de carga habitual.

Si usted corta el contacto antes de haber detenido el limpiaparabrisas (posición **A**) las escobillas se detienen en cualquier posición.

Desplace la manecilla **1** a la posición **A** para hacerlos volver a la posición de reposo.



## Desempañado-deshielo de la luneta trasera

Accione el contactor **2**, un testigo se ilumina en el cuadro.

## Corrección del reglaje de los proyectores en función de la carga

Es necesario corregir el reglaje de faros en función de la repartición de la carga en su vehículo, a fin de obtener un alumbrado eficaz y reglamentario.

## Mando en el bloque óptico (en el compartimento motor)

Girando el mando **3** de cada proyector en el sentido de la flecha, puede modificar la altura del haz de luces.

\* Según versiones.

## **La conducción**

<b>Contacto antirrobo</b> .....	<b>26</b>
<b>Puesta en marcha</b> .....	<b>26-27</b>
<b>Freno de mano</b> .....	<b>28</b>
<b>Palanca de velocidades</b> .....	<b>28</b>
<b>Consejos antipolución</b>	
<b>economía de carburante</b> .....	<b>29-30</b>
<b>Sistema antibloqueo de ruedas (ABS)</b> .....	<b>31</b>

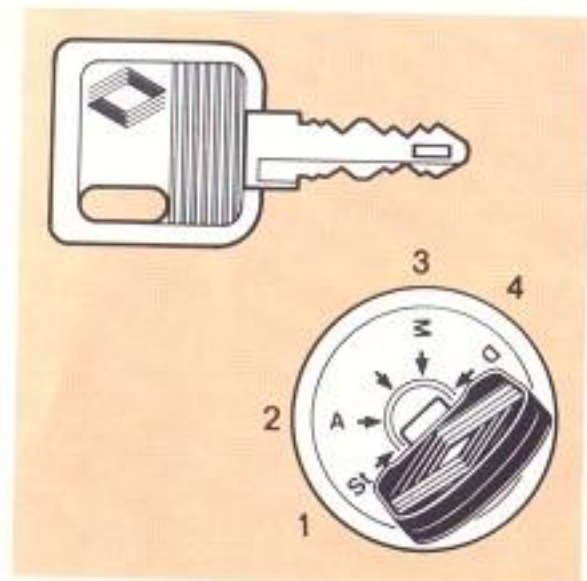

### Contactor antirrobo

#### 1. Posición "Stop antirrobo" St.

Para bloquear la dirección: retire la llave y gire el volante hasta que oiga el chasquido del bloqueo de la dirección.

Para desbloquearla, maniobre ligeramente llave y volante.

#### 2. Posición "Accesorios" A

Sin contacto funcionan algunos accesorios, por ejemplo, radio, etc.

#### 3. Posición "Marcha" M

##### Versión gasolina

El contacto está puesto, está preparado para arrancar.

##### Versión diésel

El contacto está puesto, así como el precalentamiento.

#### 4. Posición "Arranque" D

Si el motor no arranca, es necesario girar la llave hacia atrás completamente antes de accionar nuevamente el motor de arranque. Suelte la llave tan pronto como el motor arranque.

### Puesta en marcha del motor

Coloque la palanca en punto muerto.

Para arrancar el motor sin emplear el arranque (batería descargada o fuera de uso) no emplee nunca la marcha atrás.

### Inyección gasolina

#### Motor frío o caliente

Arranque acelerando ligeramente.

Suelte la llave tan pronto como el motor arranque.

Disminuya la aceleración cuando alcance su régimen.

En altitud, es necesario una mayor aceleración en el momento del arranque.



### Gasolina con estérter manual\*

#### Motor frío

Tire a fondo del mando del estérter **6**, apoyando ligeramente sobre el acelerador: retire el pie y accione el motor de arranque. Cuando el motor haya cogido régimen, empuje el mando según las necesidades, para que el motor no se acelere ni cabaltee. Si el motor no arranca, vuelva a comenzar, utilizando dos tercios de recorrido del estérter.

#### Motor caliente

No tire del mando del estérter, apoye a fondo sobre el pedal del acelerador, al mismo tiempo que acciona el motor de arranque. Cuando el estérter está accionado se ilumina el testigo en el cuadro de instrumentos; se apaga cuando el mando está totalmente introducido.

#### Paro del motor

Motor a ralenti, ponga la llave en posición "Stop".

No quite nunca la llave antes de la parada completa del vehículo.

\* Según versiones.

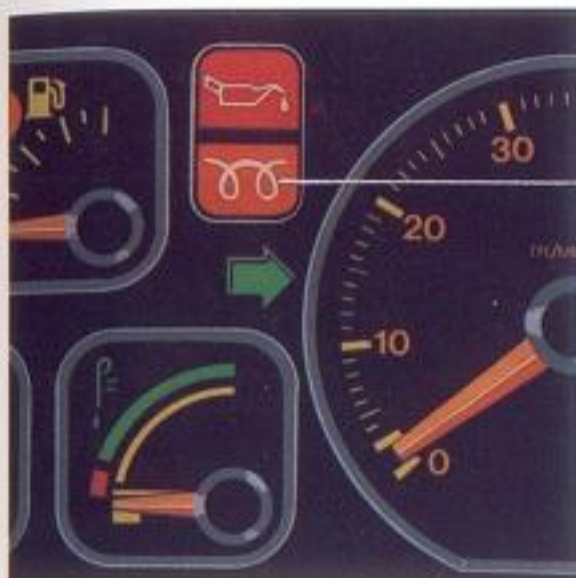

## Inyección diésel

### Motor frío

Haga girar la llave de contacto hasta la posición **3**, "contacto-precalentamiento", y manténgala en esta posición hasta que se apague el indicador luminoso de precalentamiento **7** (cuanto más frío esté el motor, más durará el precalentamiento). Haga girar la llave de contacto hasta la posición "Arranque" y manténgala en esta posición, acelerando a fondo, hasta el arranque efectivo del motor. Deje girar el motor en punto muerto un rato, sin embalarlo.

### Motor caliente

Haga girar la llave de contacto hasta la posición "Arranque". Si el motor no arranca a la primera tentativa, vuelva a efectuar la misma operación, utilizando el precalentamiento.

No embale el motor y déjelo girar un rato.

### Paro del motor

- ▮ Motor a ralenti, ponga la llave en posición "Stop".  
No quite nunca la llave antes de la parada completa del vehículo.

## Particularidades

### ● Versiones diésel

#### Régimen motor diésel

Los motores diésel disponen de un equipo de inyección con regulador mecánico **que impide sobrepasar un determinado régimen** cualquiera que sea la marcha seleccionada.

#### Descebado de los circuitos

Una vez efectuado el llenado tras el **agotamiento completo del combustible**, si la batería está bien cargada, podrá arrancar normalmente.

Sin embargo, si al cabo de unos segundos tras haber efectuado varias tentativas, el motor no arranca, tendrá que proceder a una purga de aire para cebar los circuitos (ver método de purga).

### IMPORTANTE TURBO:

Los motores turbo requieren ciertas precauciones de utilización para permitir una buena lubricación del turbo:

- Al poner el motor en marcha, mantenga unos segundos el régimen de ralenti antes de subir de vueltas el motor.
- Para parar el motor, espere que se estabilice a su régimen de ralenti antes de cortar el contacto.

**El antirrobo funciona únicamente después de haber extraído la llave; gire el volante hasta bloquearlo.**

\* Según versiones.

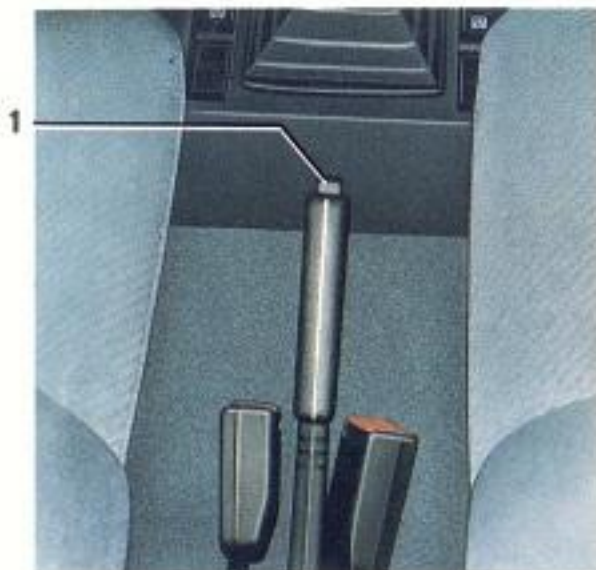

### Freno de mano

#### Para aflojarlo:

Tire ligeramente de la palanca hacia arriba, apriete el botón pulsador **1**, y vuelva a colocar la palanca en el piso.

Si el coche rueda con el freno insuficientemente aflojado, el testigo luminoso rojo del cuadro de instrumentos permanecerá encendido.

#### Para frenar:

Tire hacia arriba.

La palanca debe recorrer unos 10 dientes para obtener el frenado. Su vehículo va equipado con frenos traseros de corrección automática del juego de desgaste; desaconsejamos el reglaje del freno de mano, fuera de las intervenciones efectuadas en el transcurso de una reparación.

\* Según versiones.



### Palanca de velocidades

Para introducir las velocidades, respete las posiciones grabadas en la empuñadura de la palanca.

**Para introducir la marcha atrás;** levante con los dedos el anillo **2**, hasta tocar la empuñadura, y a continuación maniobre la palanca, sin soltar el anillo.

La luz de marcha atrás\* se enciende automáticamente (contacto puesto).

## Consejos antipolución, economía de carburante

RENAULT participa activamente en la reducción de emisión de gases contaminantes y en las economías de energía. Por su concepción, sus reglajes de origen, su moderado consumo, su RENAULT cumple las normas antipolución en vigor. Pero la técnica no puede, ella sola, hacerlo todo. El nivel de emisión de gases contaminantes de su vehículo dependen también de usted. Piense en su mantenimiento, en su forma de conducir y en su utilización.

### Mantenimiento

Haga efectuar en su Agente Renault los reglajes y controles de su vehículo, conforme a las instrucciones contenidas en su carnet de Mantenimiento.

Aquél dispone de los medios materiales que permiten garantizar los reglajes de origen de su vehículo.

### Reglajes del motor

- **Encendido:** Incorpora un encendido electrónico sin necesidad de reglajes\*.
- **Bujías:** Para conseguir las condiciones óptimas de consumo, rendimiento y prestaciones, es imprescindible respetar rigurosamente las especificaciones establecidas. En caso de sustitución de bujías, utilice las marcas, tipos y separaciones especificadas para su motor. Consulte a su Agente Renault.
- **Ralentí:** Debe estar reglado a la velocidad prescrita y respetar el porcentaje de C.O. (ver características del motor). Un motor que gira más deprisa de lo normal, consume más.
- **Filtro de aire, filtro de gasóleo:** Un cartucho sucio disminuye el rendimiento. Es necesario sustituirlo.
- **Calado de la bomba de inyección\*:** Debe estar reglado a los valores indicados.

### Neumáticos

- Una presión insuficiente puede aumentar el consumo.

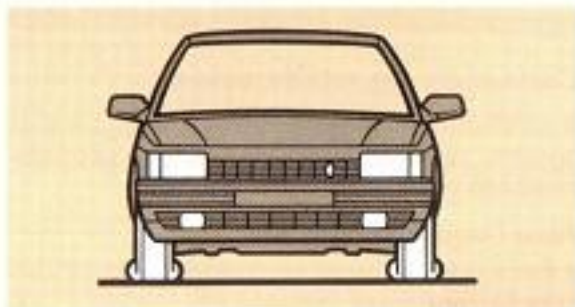

- El uso de neumáticos no preconizados puede aumentar el consumo.



### Conducción

- Mejor que calentar el motor con el vehículo parado, conviene hacerlo conduciendo suavemente hasta alcanzar la temperatura normal.
- Si su vehículo va equipado de un estérter con mando manual, vuélvalo a la posición inicial tan pronto como el motor pueda girar sin su ayuda.

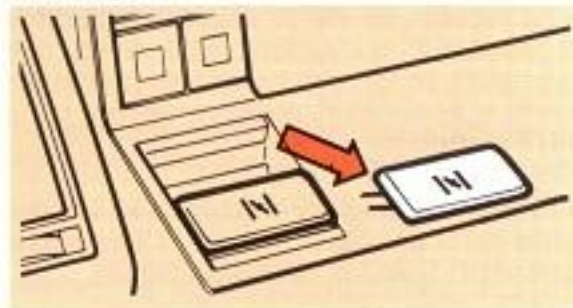

- La conducción deportiva es cara, es preferible una conducción "relajada".
- Frene lo menos posible; apreciando con suficiente antelación los virajes u obstáculos, bastará con que levante el pie del acelerador.

\* Según versiones.



### Conducción

- No "apure" el régimen del motor en las relaciones intermedias.

Utilice siempre la relación de marcha más elevada, sin fatigar, no obstante, el motor.

- En subidas, en vez de tratar de mantener la velocidad, no acelere más de lo que requeriría en terreno llano; conserve el pie sobre el acelerador, preferentemente en la misma posición.

- El doble embrague y el golpe de acelerador antes de la parada del motor se han hecho innecesarios en los coches modernos.

- La velocidad cuesta cara.

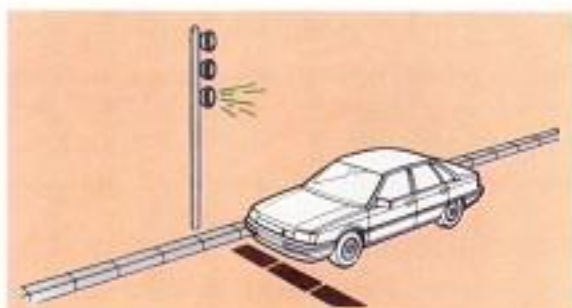
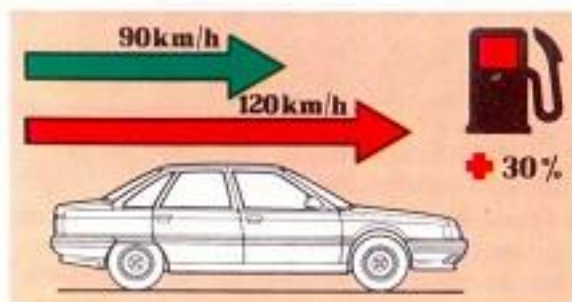

- Evite las aceleraciones brutales. El semáforo pasa a verde; arranque normalmente.

### Consejos de utilización

- La electricidad "es petróleo", apague todo aparato eléctrico cuyo uso no sea verdaderamente útil.

**Pero** (seguridad ante todo):

- Encienda las luces en cuanto la visibilidad lo exija (ver y ser visto).
  - Evite los trayectos cortos con largas paradas, en los que el motor no alcanza nunca la temperatura ideal. Trate de agrupar sus desplazamientos.
  - Evite llenar el depósito de gasolina a tope, ya que es una manera de desperdiciar carburante.
  - Circular con cristales abiertos, supone a 100 Km/h.: + 4 %.
- Utilice mejor los aireadores.

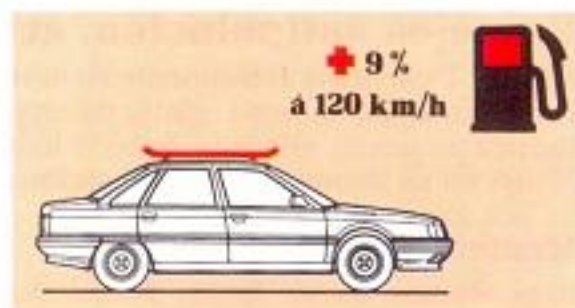
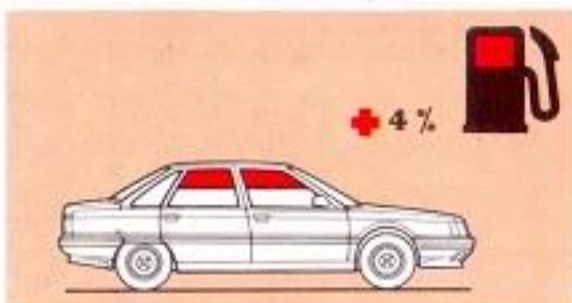

- No conserve la baca si no la necesita.
- Para el transporte de objetos voluminosos, mejor utilice un remolque.

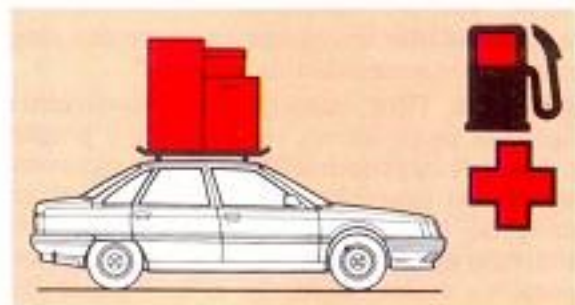

- Para rodar con caravana, piense en la necesidad de utilizar un deflector; no olvide reglarlo adecuadamente.

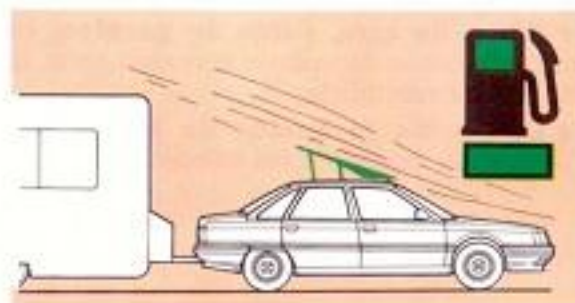



## Sistema anti-bloqueo de ruedas (A.B.S.)

Sus dos objetivos esenciales son dominar la distancia recorrida y conservar el control del vehículo. Se conoce que, en función del firme, condiciones atmosféricas y sus propias reacciones... los peligros de pérdida de adherencia al frenar existen. Para combatirlos, usted dispone del sistema anti-bloqueo de ruedas (ABS).

El ABS se compone de:



- Un captador de velocidad de rotación por cada rueda.
- Un calculador electrónico con un dispositivo de autocontrol.
- Un grupo hidráulico con una válvula de regulación de presión para cada rueda y una bomba hidráulica.
- Un testigo de control en el cuadro de instrumentos.

Un frenado muy enérgico entraña un riesgo de bloquear las ruedas: la velocidad de éstas disminuye entonces muy rápidamente. Esta información, suministrada por el captador de cada rueda, se transmite inmediatamente al calculador, que manda entonces a la válvula de regulación correspondiente, a fin de regular la presión de frenado hasta que el riesgo de bloqueo desaparece. En un frenado que ponga en acción al sistema antibloqueo, y en función del estado del firme, este ciclo de regulación se repetirá de 4 a 10 veces por segundo.

El dispositivo de regulación de frenado evita el bloqueo de una rueda y le permite por encima de 7 km/h., en cualquier circunstancia de frenado, conservar el dominio de la trayectoria de su vehículo, optimizando las distancias de parada cuando la adherencia de una o más ruedas es precaria por firmes variados (calzada mojada, suelo deslizante, pavimento heterogéneo...).

Aunque permite optimizar las distancias y trayectorias de parada, este dispositivo no elimina su responsabilidad en el caso de:

- No respetar la distancia de seguridad.
- Sobrepasar los límites de velocidad, sobre todo en curva.
- Riesgo de acua-planing.

Del sistema, se deriva una conducción relajada en la medida en que el frenado será eficaz; en firmes de baja adherencia, desigual o en situaciones delicadas no existen excesivas dificultades. No obstante, el hecho de disponer de mayor seguridad no debe incitarle a correr mayores riesgos.

## La conducción

Desde que la velocidad del vehículo alcanza unos 7 km/h., el dispositivo ABS se autocontrola y está dispuesto a intervenir (testigo apagado). El dispositivo de autocontrol se asegura, antes de partir y sobre la ruta, del buen funcionamiento de los elementos del dispositivo. En caso de avería de uno de ellos, el testigo del cuadro se ilumina. El sistema de frenos está entonces asegurado normalmente, como si fuese un vehículo sin sistema antibloqueo, sin ninguna otra incidencia.

La intervención del sistema de regulación no precisa más que algunas décimas de segundo. Cada actuación del sistema se manifiesta por una pulsación más o menos importante del pedal de freno, acompañada de un ruido característico motivado por la modulación de las presiones de frenado entre la bomba hidráulica y la válvula de regulación de cada rueda, y por un rechinado eventual de los neumáticos.

Estas manifestaciones sensitivas le previenen que está al límite de adherencia entre las ruedas y el suelo (presencia de escarcha, etc.) y le permitirán adaptar la conducción en función del estado del pavimento.

En caso de circular por nieve fresca o sobre gravilla (en capas suficientes), puede resultar que la distancia de frenado sea ligeramente más elevada que si las ruedas se bloquearan y aplastasen la nieve; este inconveniente es, a pesar de ello, compensado por un mejor dominio del vehículo.

La intervención de la regulación de frenado cesa cuando la velocidad del vehículo baja de 7 km/h., es decir, al final de la fase de frenado. Las ruedas pueden tener teóricamente tendencia al bloqueo, lo que en la práctica no presenta ningún riesgo.

### IMPORTANTE

**La modulación de frenado asegurada por el ABS es independiente del esfuerzo aplicado en el pedal.**

**En caso de urgencia, aplique una presión continua sobre el pedal del freno: no es necesario accionar el pedal en pisadas sucesivas.**



## **Su confort**

<b>Cristales</b> .....	<b>34</b>
<b>Viseras</b> .....	<b>34</b>
<b>Iluminación interior - Spots</b> .....	<b>34</b>
<b>Maletero - Tableta trasera</b> .....	<b>36</b>
<b>Capó motor</b> .....	<b>36</b>
<b>Asiento trasero</b> .....	<b>37</b>
<b>Guanteras</b> .....	<b>38</b>
<b>Ceniceros - Encendedor</b> .....	<b>39</b>
<b>Reloj</b> .....	<b>39</b>
<b>Climatización</b> .....	<b>40 a 42</b>
<b>Aire acondicionado</b> .....	<b>44 - 46</b>



### **Elevalunas eléctricos delanteros\***

Accione el contactor **1** y **2**.



### **Elevalunas manuales**

Accione la manivela **3**.



### **Viseras**

Las dos son orientables. La del lado conductor dispone de una bolsa para documentos **4**.

La del lado pasajero va provista de un espejo de cortesía **5**.

\* Según versiones.



### Iluminación interior

Basculando el interruptor **1** obtiene:

- Iluminación continua.
- Iluminación intermitente gobernada por la apertura, según versiones, de una puerta delantera o de una de las cuatro puertas.

No se apagan hasta que las puertas "bajo control" están correctamente cerradas.

- Una extinción continua.



### Spot delantero\*

Para encender o apagar, maniobre el interruptor **3**.

Oriente la linterna **2** a su conveniencia.

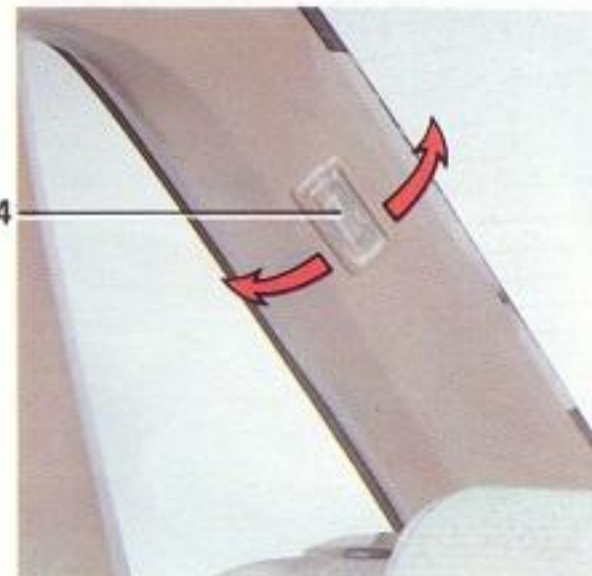

### Spot trasero\*

Para encender o apagar, accione el spot **4**.

Obtendrá:

- Iluminación continua.
- Iluminación intermitente mandada por la apertura de una de las cuatro puertas.
- Una extinción continua.

\* Según versiones.



### Maletero

**Para desenclavar,** utilice la llave de puertas en la cerradura **1**.

**Para abrir,** coloque la mano bajo la empuñadura **2** y tire hacia usted.

**Para cerrar,** empuje la puerta del maletero sin brutalidad.

• **Versión con mando eléctrico de las puertas:** La puerta del maletero se enclava y desenclava al mismo tiempo que las puertas.



### Capó motor

#### Apertura

Tire del mando **3**.

Levante el capó, suelte la varilla **5** de su fijación **6** y colóquela en su emplazamiento **4**.

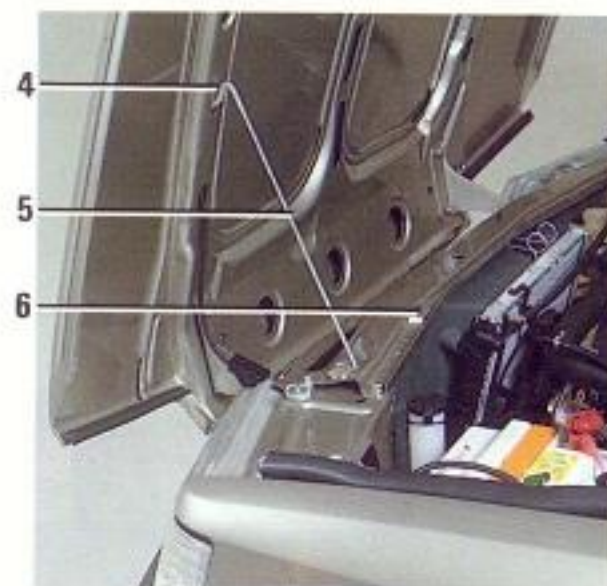

### Cierre

Coloque la varilla en su fijación **6**.

Baje el capó y déjelo caer cuando se halle a unos 20 centímetros de su posición de cierre. Se trabará por su propio peso.

Por seguridad, asegúrese que el cierre es correcto intentando abrir el capó.



### **Banqueta trasera abatible en dos partes\***

La banqueta es abatible para permitir el transporte de objetos voluminosos\*.



### **Para abatir la banqueta**

Presione uno de los botones **1** y abata el respaldo hacia adelante.

**Nota:** Puede ser necesario adelantar ligeramente los asientos delanteros para permitir que todo el conjunto trasero pueda abatirse.



### **Para posicionar de nuevo la banqueta**

Lleve el respaldo hacia atrás y asegúrese de que queda bien trabado.

\* Según versiones.



**Guantera de puertas delanteras**



**Guantera lado pasajero**

Para desbloquear, accione la cerradura 2\* con la llave de puertas.

Para abrir, tire de la palanca 1.

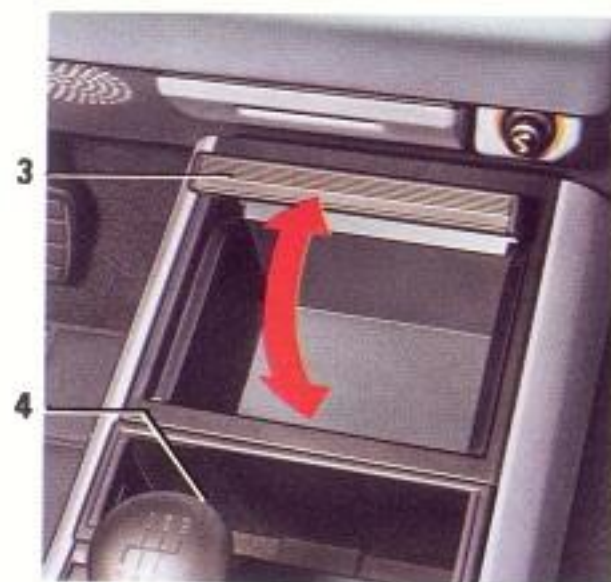

**Guantera de consola\***

Para abrir, levante la tapa 3.

El emplazamiento 4 está previsto para guardar cassette; encajar las cassettes bajo el reborde de la caja, de forma que queden inmobilizadas.

\* Según versiones.





### **Cenicero de puerta trasera**

Para vaciarlo, tire de él hacia arriba.



### **Cenicero en consola central**

Para abrirlo, tire de él hacia usted.

Para vaciarlo, presione la lámina **1**, el cenicero sale de su alojamiento.

### **Encendedor de cigarrillos**

Introduzca el encendedor **2**.

Volverá a su posición normal por sí mismo, con un ligero chasquido, cuando esté incandescente. Sáquelo, una vez utilizado vuelva a colocarlo en su alojamiento sin empujarlo a fondo.



### **Reloj**

**Puesta en hora:**

Presione la tecla:

**A** para las horas.

**B** para los minutos.

### **IMPORTANTE**

En caso de corte de la alimentación eléctrica (batería desconectada, hilo cortado...), los valores marcados por el reloj son incorrectos. Conviene entonces volverlo a poner en hora.

Le aconsejamos no hacerlo con el vehículo en marcha.



### Climatización

- 1 Desempañado cristal delantero izquierdo.
- 2 Aireador izquierdo.
- 3 Interruptor luneta térmica.

- 4 Mandos de climatización.
- 5 Aireadores centrales.
- 6 Aireador derecho.
- 7 Desempañado cristal delantero derecho.

■ Aire exterior    
 ■ Aire caliente.

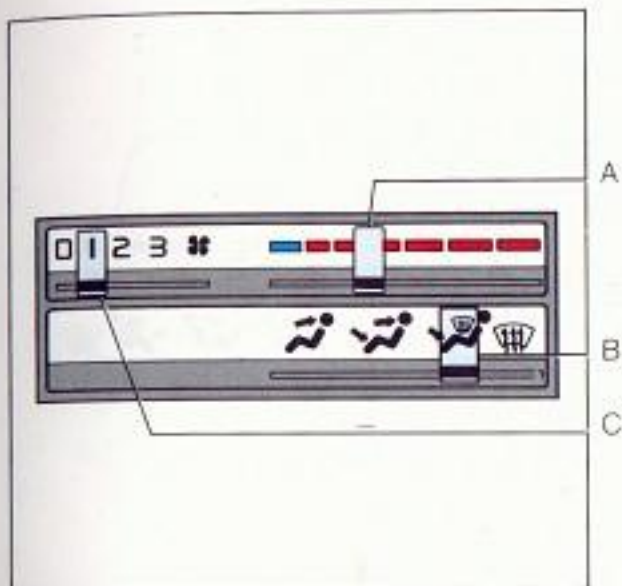

Para regular la posición de los aireadores, accione los mandos de climatización:

- A** Mando de reglaje de la temperatura del aire.
- B** Mando de repartición del aire.
- C** Mando de reglaje del caudal de entrada de aire.

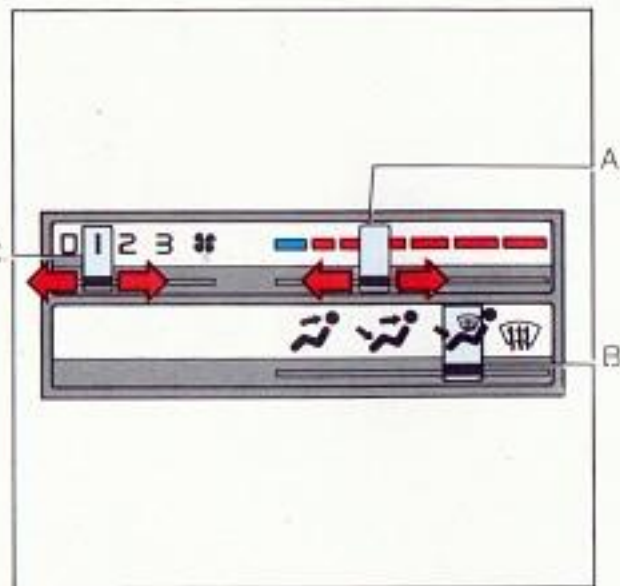

### Temperatura de entrada de aire

Accione el mando **A**.  
La temperatura es más elevada cuanto más a la derecha esté el cursor.

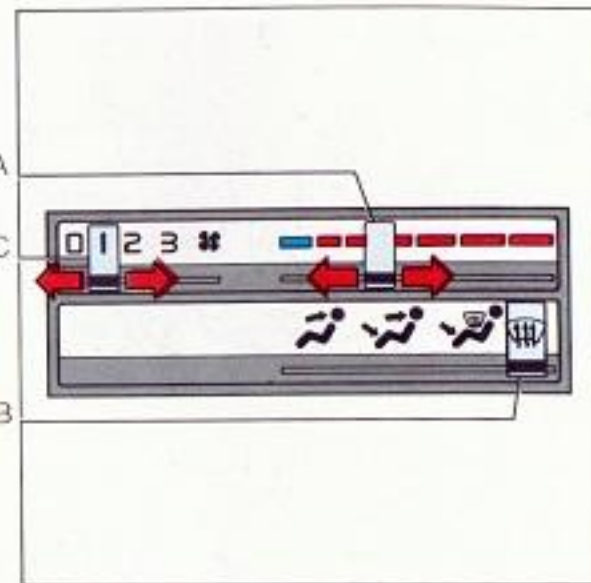

### Repartición de aire en el habitáculo

Accione el mando **B**.

#### • Desempañado - deshielo

Todo el flujo de aire es dirigido hacia el parabrisas y los cristales laterales delanteros.



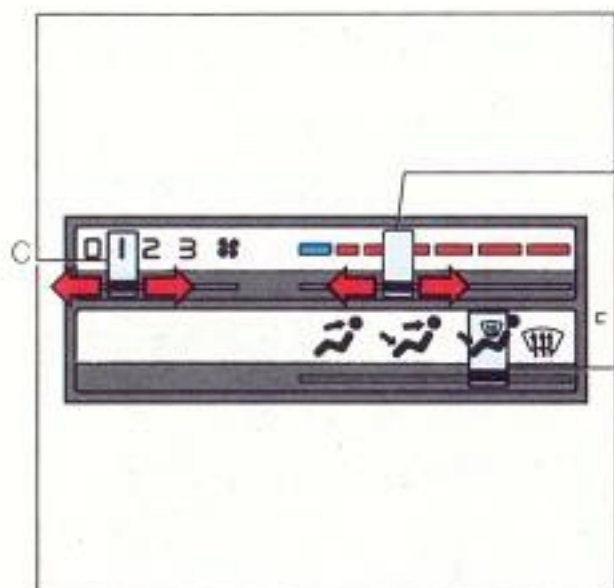

• **Calefacción**

El caudal de aire se reparte entre el parabrisas, cristales laterales delanteros y los pies de los ocupantes delanteros y traseros.

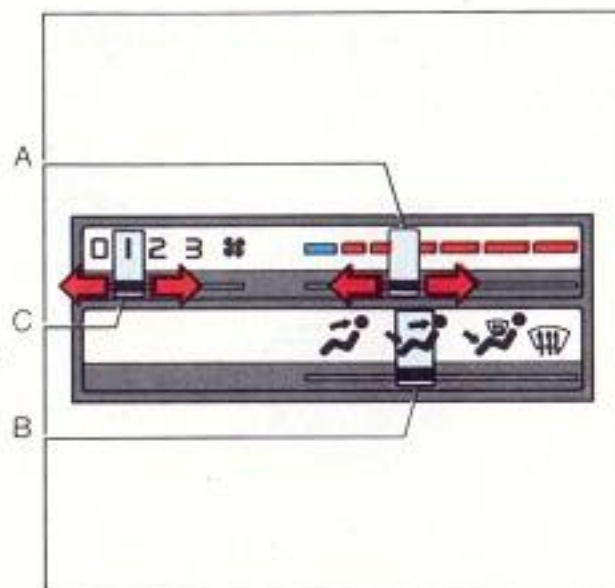

• **Calefacción**

El caudal de aire se dirige hacia los pies de los ocupantes delanteros.

**Nota:** En estas tres posiciones, los aireadores del tablero de bordo están siempre alimentados.

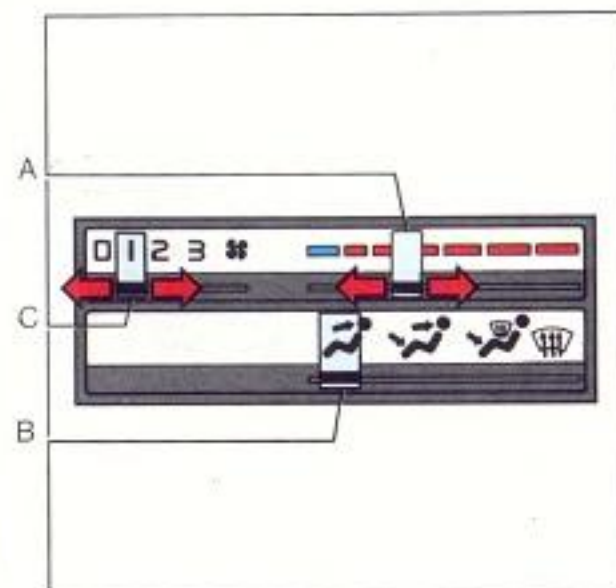

• **Ventilación**

El flujo de aire está únicamente dirigido hacia los aireadores del tablero de bordo.



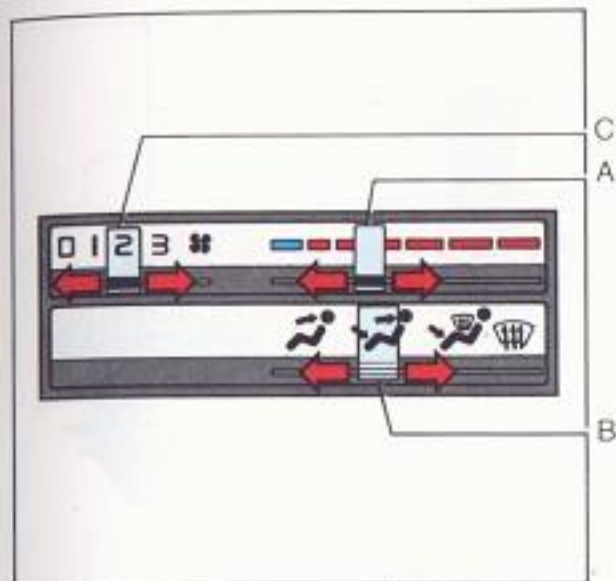

### Caudal de aire



La ventilación en el habitáculo del vehículo se denomina "de ventilación-forzada". Es la turbina del ventilador la que determina el caudal de entrada de aire, la velocidad del vehículo tiene muy poca influencia sobre el caudal.

Este principio mejora la estabilidad de temperatura en el habitáculo.

Accione el mando **C** de **0** a **3** para regular el caudal de aire.

**Nota:** La posición stop cierra la entrada de aire (circulación en zonas polucionadas).

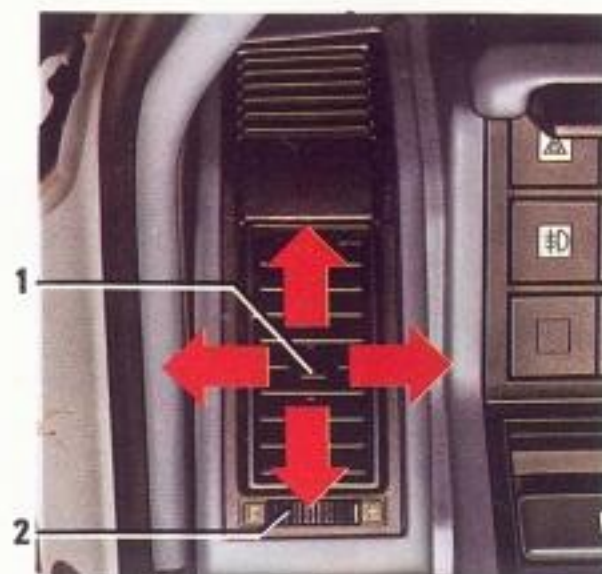

Cada aireador tiene tres reglajes:

- Accionando la rueda **2**, abierto +, cerrado 0.
- Orientación: Accionando el mando **1**: arriba/abajo e izquierda/derecha.



La ventilación o calefacción a las plazas traseras se realiza por medio de las rejillas **3**.



### Climatización con aire acondicionado

- 1 Desempañado cristal delantero izquierdo.
- 2 Aireador izquierdo.
- 3 Interruptor luneta térmica.

- 4 Mandos de climatización.
- 5 Aireadores centrales.
- 6 Aireador derecho.
- 7 Desempañado cristal delantero derecho.

■ Aire acondicionado   ■ Aire caliente.

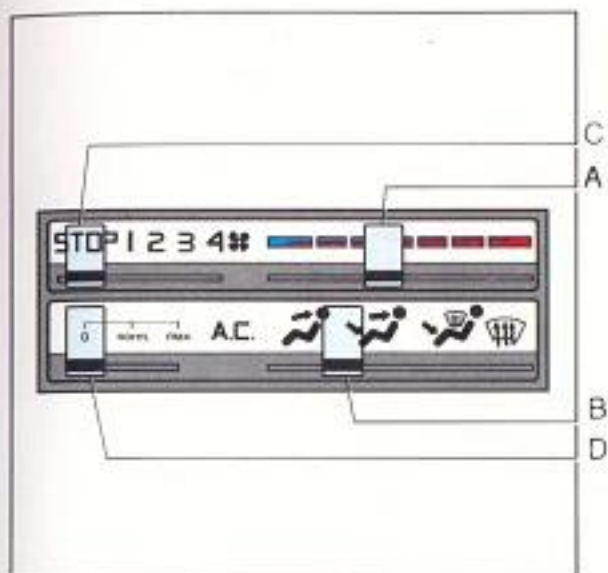

Todas las funciones de desempañado-deshielo, calefacción y ventilación son idénticas a las descritas en las páginas precedentes.

En los vehículos con aire acondicionado, dispone usted de los mandos siguientes:

- A** Mando reglaje de la temperatura de aire.
- B** Mando de repartición del aire.
- C** Mando de reglaje del caudal de aire.
- D** Mando del acondicionador de aire.



### Caudal de aire (mando C)

- Posición **STOP**. La entrada de aire queda cerrada y el acondicionador no puede ponerse en funcionamiento.
- Posiciones **1** y **2**. Posiciones normales de utilización.
- Posición **3**. Aconsejada para desempañado-deshielo del parabrisas y para la acción rápida de la calefacción.
- Posición **4**. Eficacia máxima del aire acondicionado.

Esta eficacia sólo se consigue si el mando del acondicionador **D** está en posición "MAX". Caudal de aire a **utilizar solamente** para acelerar la disminución de la temperatura del habitáculo.

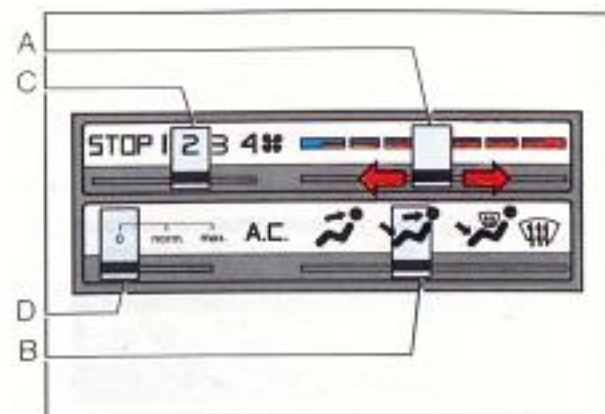

### Temperatura del aire (mando A)

Con el mando **D** del acondicionador del aire en posición **0**, cuanto más a la derecha esté el mando **A** más alta será la temperatura.

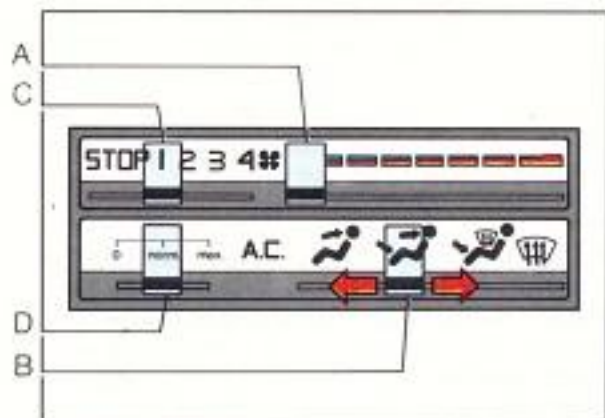

### Repartición del aire en el habitáculo (mando B)

Este mando tiene idénticas funciones que las indicadas en las páginas precedentes.

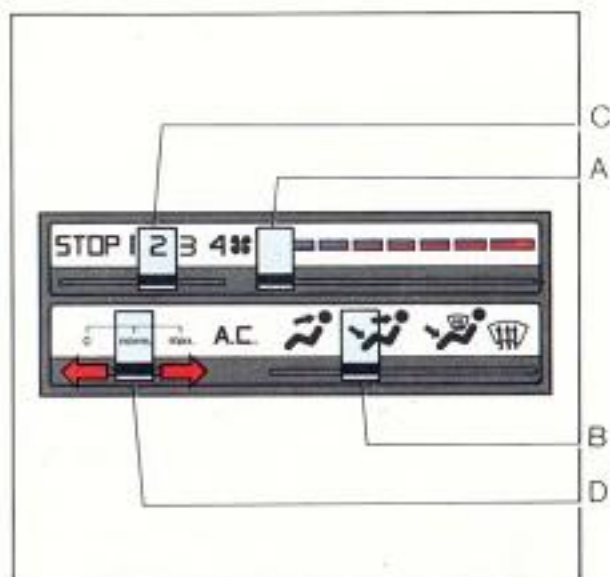

### Aire acondicionado (mando D)

Este mando asegura la puesta en marcha o la parada del acondicionador de aire.

El empleo del aire acondicionado permite:

- Bajar la temperatura interior del habitáculo.
- Reducir la tasa de humedad del aire soplado al habitáculo, favoreciendo el desempañado de los cristales.

**Cuando la temperatura es excesivamente alta, vehículo aparcado al sol, ponga en funcionamiento el aire acondicionado y conduzca algún tiempo con las ventanillas abiertas. De esta forma, el aire sobrecalentado se evacua mejor y la temperatura llega antes al nivel del confort deseado. Después se debe circular con las ventanillas cerradas.**

● **Posición 0.** El acondicionador no funciona, la climatización tiene las mismas funciones que en vehículos desprovistos de este equipo.

● **"AC norm".** Posición normal del aire acondicionado. El aire es tomado del exterior y constantemente renovado.

● **Posición "AC máx".** El acondicionamiento de aire está en posición **máxima**. En funcionamiento normal, el aire se toma del exterior. En esta posición, el aire se toma del habitáculo y se **recicla** sin admitir aire del exterior.

Esto permite bajar rápidamente la temperatura interior del habitáculo y aislarlo del ambiente exterior, (circulación en zonas contaminadas...).

Si hay varios ocupantes, la utilización prolongada en esta posición (aire reciclado) puede provocar un ligero empañado de los cristales y olores debido al aire viciado (fumadores...).

Se aconseja, por este motivo, que una vez alcanzada la temperatura deseada en el interior del habitáculo o cuando ya no sea necesario el aislamiento del exterior, colocar el mando **D** en la posición de funcionamiento normal **"Ac norm"**.

**Nota:** El mando **D** no pone en funcionamiento el aire acondicionado si el mando del caudal de aire está en posición **STOP**.



## **Conservación**

<b>Nivel aceite motor</b> .....	<b>48</b>
<b>Cambio de aceite: motor</b> .....	<b>49</b>
<b>caja de cambios</b> .....	<b>50</b>
<b>Niveles: bomba de dirección asistida</b> .....	<b>51</b>
<b>líquido de frenos</b> .....	<b>51</b>
<b>depósito lavacristales</b> .....	<b>51</b>
<b>depósito refrigeración motor</b> .....	<b>52</b>
<b>batería</b> .....	<b>52</b>
<b>Filtro de aire</b> .....	<b>53</b>
<b>Régimen de ralentí</b> .....	<b>54</b>
<b>Mantenimiento aire acondicionado</b> .....	<b>55</b>
<b>Protección de la carrocería</b> .....	<b>57</b>
<b>Mantenimiento de la carrocería</b> .....	<b>58</b>
<b>Neumáticos</b> .....	<b>59</b>

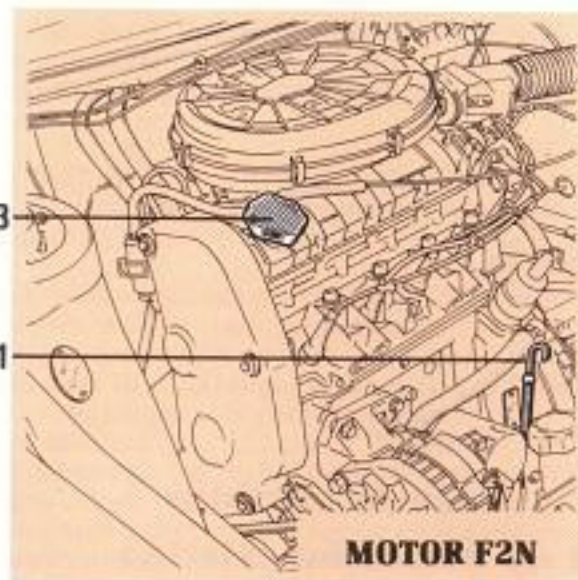
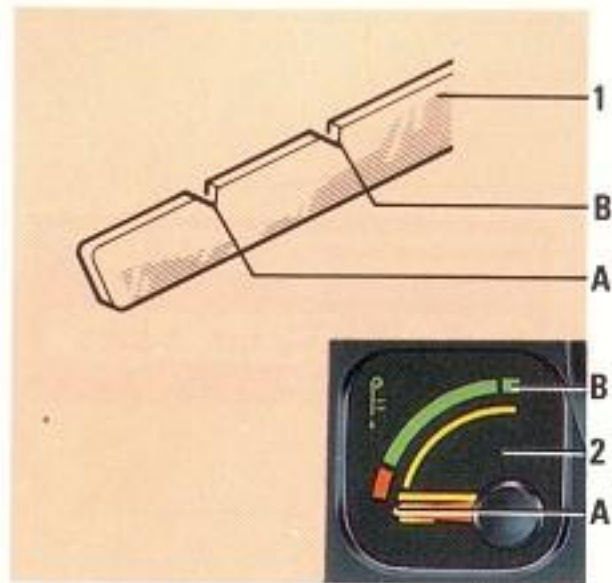

MOTOR F2N

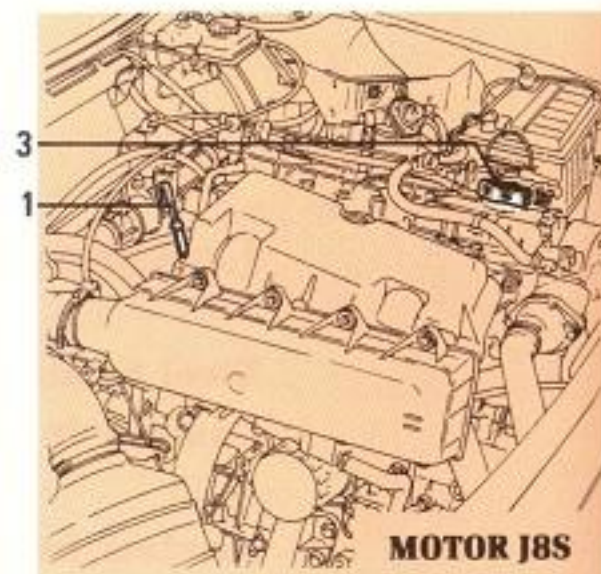

MOTOR J8S

## Nivel aceite motor

**Periodicidad:** Controle el nivel, aproximadamente cada **1.000 km.**, y en todo caso antes de emprender un viaje largo.

**Nivel:** Con el motor frío o después de una larga parada, se mide con la ayuda de la varilla **1** y no debe descender por debajo del "mini". (Para vehículos nuevos, durante el período de rodaje, el nivel se sitúa en la zona media).

En el indicador del nivel de aceite **2**, situado en el cuadro de instrumentos, las posiciones **mini A** o **maxi B** de la varilla corresponden a los niveles **mini** o **maxi** de la varilla.

**Rellenado:** Tapón **3**. Restablecer el nivel con el mismo aceite del cambio precedente. No sobrepase la marca "maxi".

Después de recorrer los primeros 10.000 km., si las aportaciones de aceite para conservar el nivel son superiores a 1 litro cada 1.000 km., indíquelo a su Agente Renault.

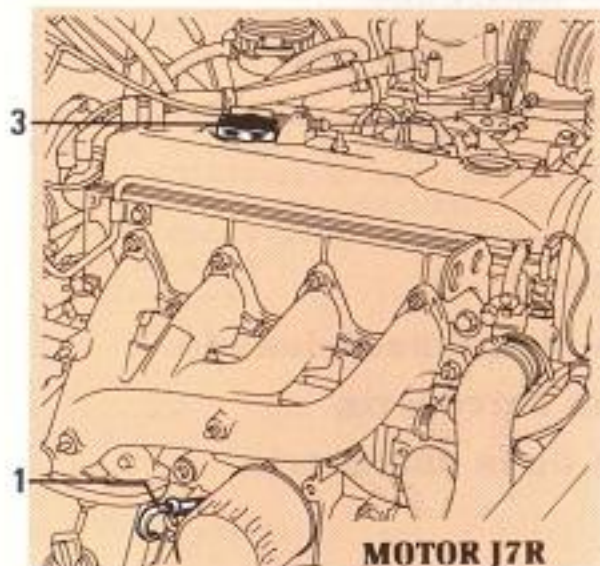

MOTOR J7R

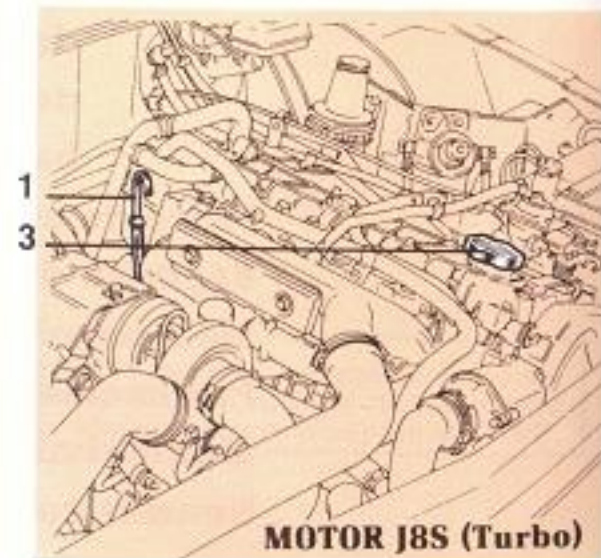

MOTOR J8S (Turbo)

### IMPORTANTE:

No haga funcionar el motor en un local cerrado, los gases de escape son tóxicos.

**Atención:** En las intervenciones bajo el capó motor, el moto-ventilador puede ponerse en funcionamiento en cualquier momento.

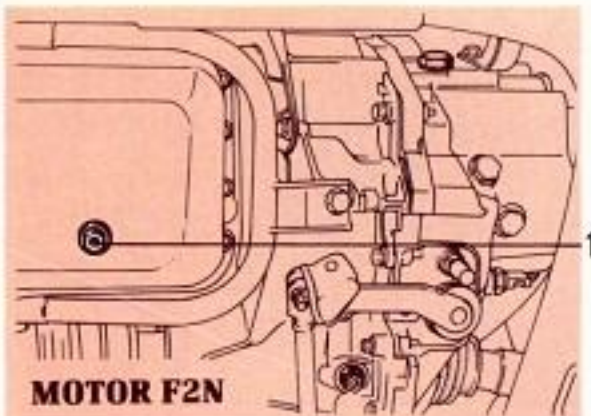

**MOTOR F2N**

### Cambio de aceite motor gasolina

Tapón de vaciado **1**.

#### Periodicidad: \*

Haga los cambios más a menudo en caso de utilización intensiva o especial.

**En ningún caso debe efectuarse un lavado de motor.**

#### Capacidad

**5,2 litros** (Motor F2N).

**6,2 litros** (Motor J7R).

Incluido filtro de aceite.

#### Filtro de aceite

Periodicidad: \*

#### Calidad aceite motor

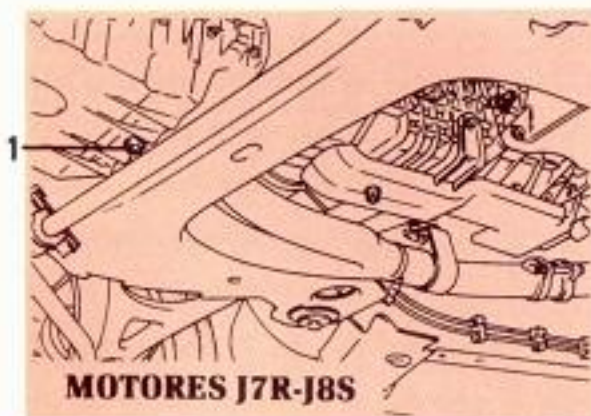
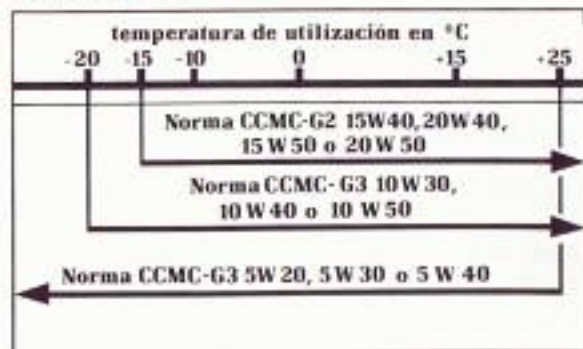

**MOTORES J7R-J8S**

### Cambio de aceite motor diésel

Tapón **1** situado bajo la chapa de protección.

#### Periodicidad: \*

Haga los cambios más a menudo en caso de utilización intensiva o especial.

**En ningún caso debe efectuarse un lavado de motor.**

#### Capacidad

**5,3 litros** (incluido filtro de aceite).

#### Filtro de aceite

Periodicidad: \*

#### Calidad aceite motor

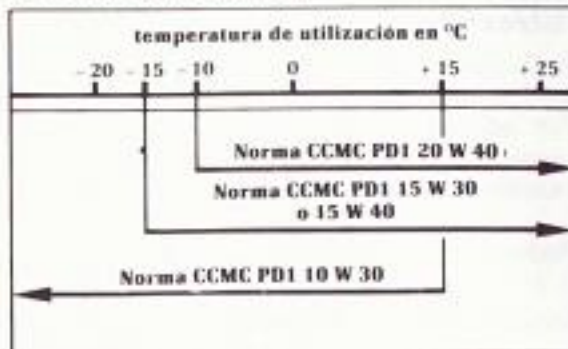

\* Consulte el carnet de mantenimiento de su vehículo.

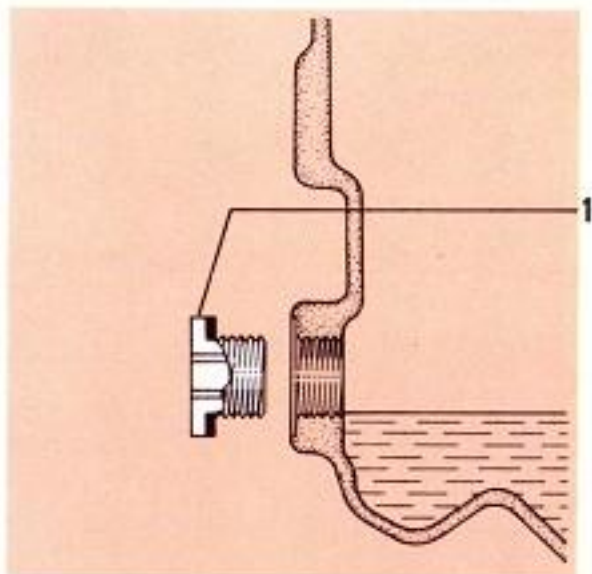

### Nivel caja de cambios

Control cada **10.000 km.**

Retire el tapón **1**.

El aceite debe alcanzar el nivel de orificio.

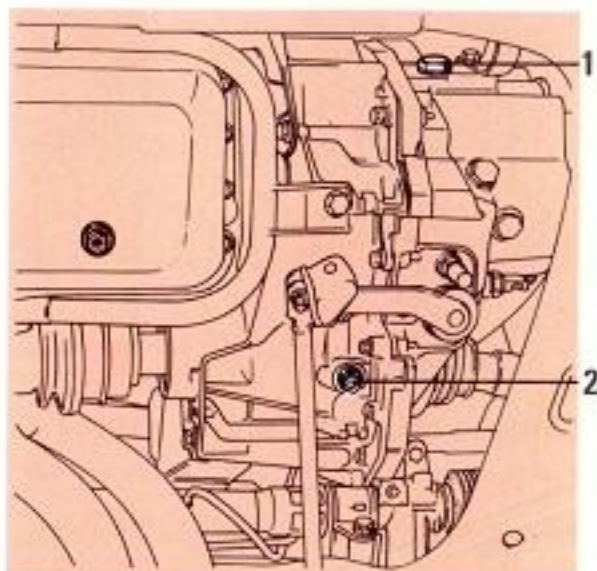

### Cambio de aceite caja de cambios

**Periodicidad:** \*

Vaciado por el tapón **2**, control de nivel y llenado por el tapón **1**.

### Calidad aceite (gasolina y diésel)

Utilice aceite SAE 80 W (o SAE 75 W para países muy fríos), correspondiente a las normas **API GL5** o **MIL L2105 B o C**.

### Capacidad:

**3,4 litros** (Motor F2N).

**2,2 litros** (Motor J7R, J8S).

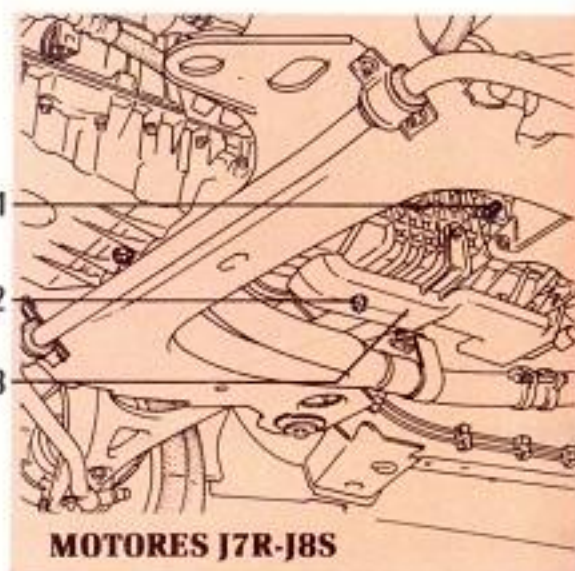

**MOTORES J7R-J8S**

**Nota:** En ciertas versiones es necesario retirar la placa de protección **3** para acceder al tapón de vaciado **2**.

**Atención:** En las intervenciones bajo capó motor, el moto-ventilador puede ponerse en funcionamiento en cualquier momento.

\* Consulte el carnet de mantenimiento de su vehículo.

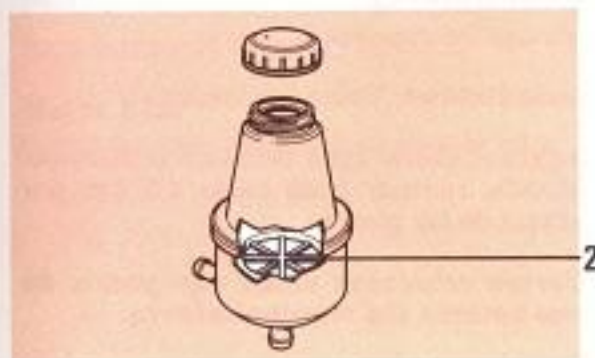
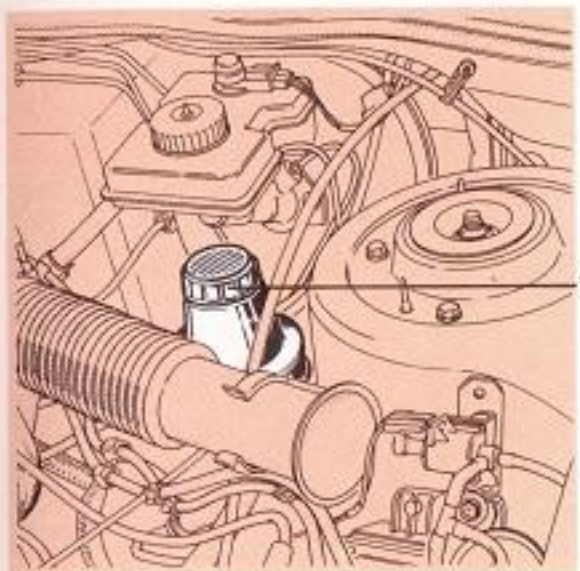

### Nivel bomba de dirección asistida 1\*

Cada **10.000 km.**, verifique el nivel de aceite, con el **motor parado**.

Utilice para rellenado o sustitución aceite **ELF RENAULTMATIC D 2**.

Para que el nivel sea correcto, es preciso que sobrepase en un centímetro la **tapa 2**.

\* Según versiones.

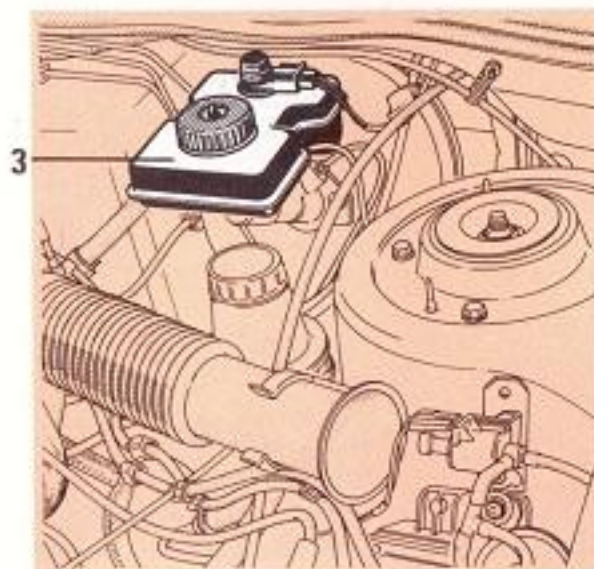

### Nivel líquido de frenos

Debe controlarse a menudo y, sobre todo, cada vez que se aprecie una diferencia, por leve que sea, en la eficacia de frenado.

**Nivel 3:** No debe descender nunca por debajo de la línea de alerta "**DANGER**". En caso de descenso anormal del nivel haga verificar la estanqueidad del circuito.

**Rellenado:** Utilice obligatoriamente un líquido conforme a las normas SAE j 1703 f, Dot 3 o Dot 4.

### Vehículos equipados de ABS\*

Para controlar el nivel del líquido de frenos:  
—Ponga el contacto y accione el pedal del freno varias veces. La bomba eléctrica situada bajo el depósito se pondrá en marcha. Espere a que se detenga y controle el nivel.

—Si es necesario rellene **únicamente** con líquido conforme a las normas SAE j 1703 f DOT 4 y consulte a un Agente Renault.

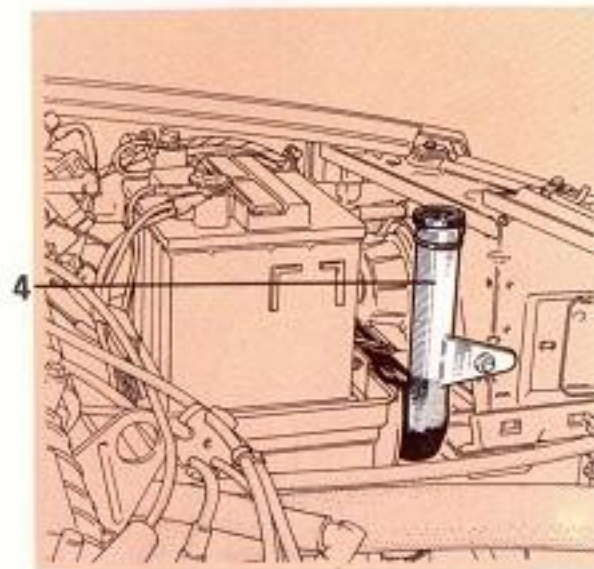

### Nivel depósito lavaparabrisas

**Llenado:** El tapón del depósito **4** está situado en el compartimento motor a la derecha o izquierda según las versiones.

**Líquido:** Agua + producto lavacristales (producto anticongelante en invierno).

**Surtidores:** Para orientar los surtidores del lavaparabrisas, haga pivotar la pequeña esfera con ayuda de un alfiler.

## CONSEJO

**En caso de que cualquiera de los niveles baje anormalmente, consulte inmediatamente con un Agente Renault.**

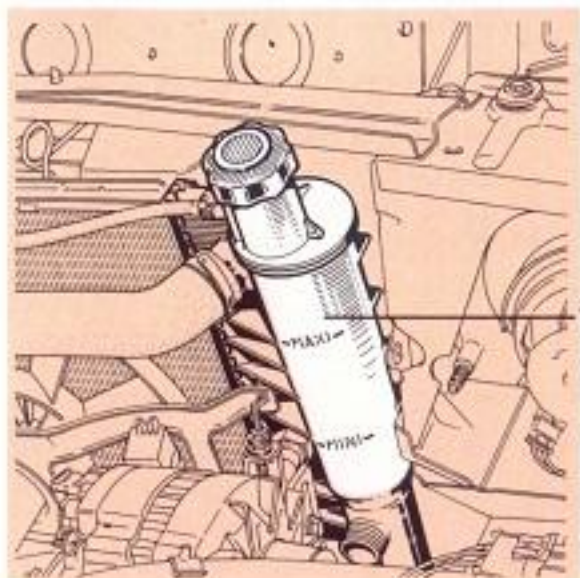

### Nivel líquido de refrigeración

Debe controlarse periódicamente (al menos cada **1.000 km.**)

Si es necesario añadir, utilice exclusivamente los productos homologados por nuestros Servicios Técnicos.

Protección anticongelante hasta  $-23\text{ }^{\circ}\text{C}$ .

#### Versiones con motor F2N

El nivel debe situarse entre las marcas MINI y MAXI indicadas en el vaso de expansión **1**. Complete el nivel **EN FRIO** cuando no se alcance la marca MINI.

**Capacidad: 5,6 litros** aproximadamente.

**Atención:** No abra el tapón del vaso de expansión hasta tener la certeza de que el motor esté totalmente **frio**.  
**RIESGO DE ENTRADA DE AIRE EN EL CIRCUITO.**

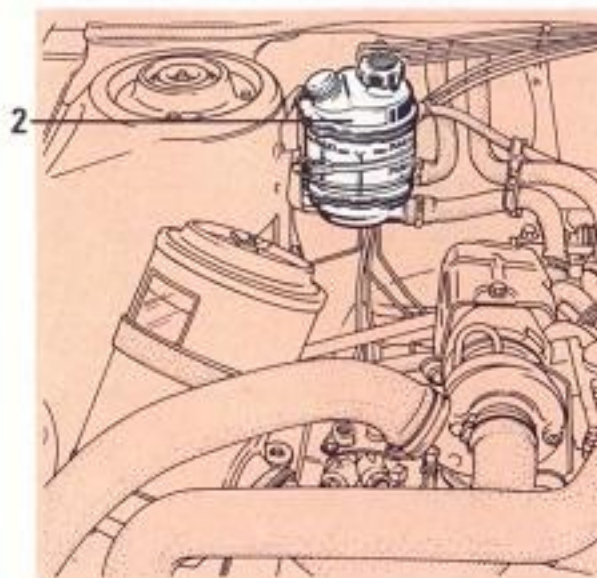

#### Versiones con motor J7R y J8S

El nivel debe situarse entre las marcas MINI y MAXI indicadas en el vaso de expansión **2**. Complete el nivel **en frio** cuando no se alcance la marca MINI.

#### Capacidad aproximada

**7,4 litros** (Motor J7R).

**7,3 litros** (Motor J8S).

**7,7 litros** (Motor J8S Turbo).

**Atención:** Cuando el motor esté **caliente**, abra la tapa con mucho cuidado y deje escapar la presión.  
**Peligro de quemaduras.**

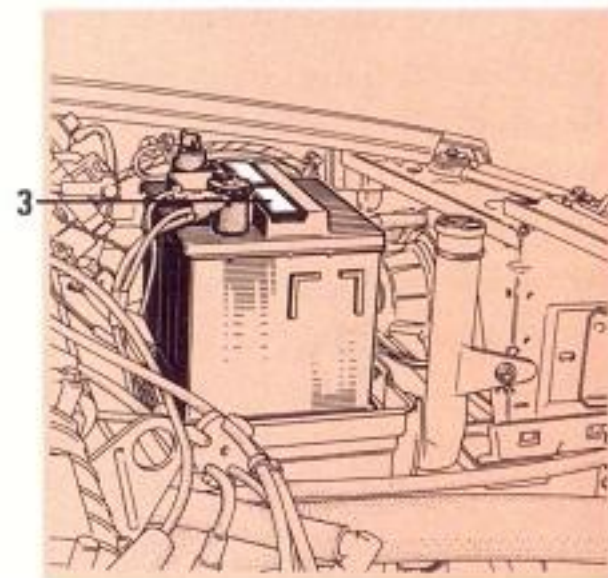

### Nivel batería

Extraiga los tapones **3**.

**Periodicidad:** Todos los meses.

**Líquido:** Utilice agua destilada o desmineralizada; rellenar justo hasta 1,5 cm. por encima de las placas.

**Ciertos vehículos están equipados de una batería sin mantenimiento.**

**Es imperativo no añadir nunca agua a esta batería.**

No retire los tapones, la etiqueta pegada sobre ellos sirve de garantía.

En caso de incidente, consulte a su Agente Renault.



### Filtro de aire

Para extraer el elemento filtrante

### Motor F2N:

Suelte las siete grapas **1** y retire la tapa.

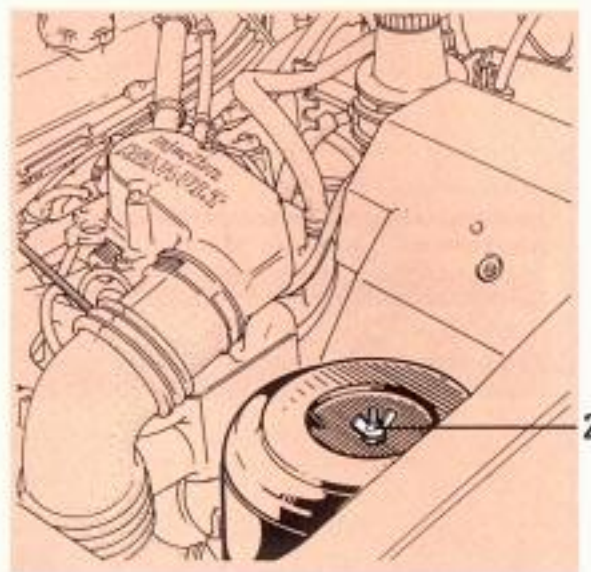

### Motor J7R:

Aloje la palomilla **2** y retire la tapa.

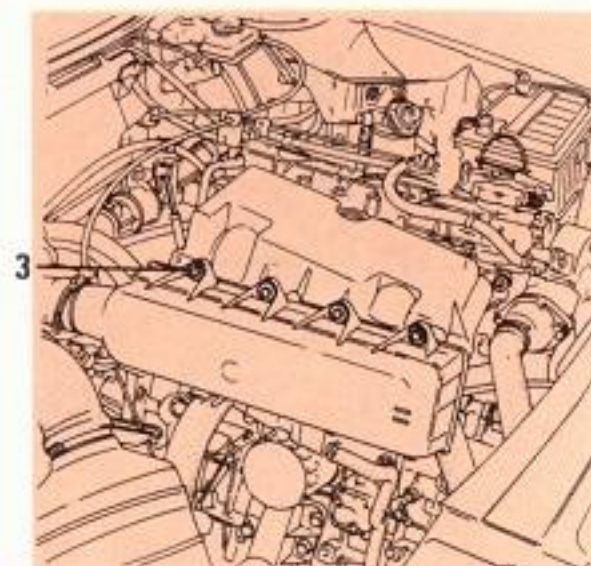

### Motor J8S:

Aloje los ocho tornillos **3** y retire la tapa.

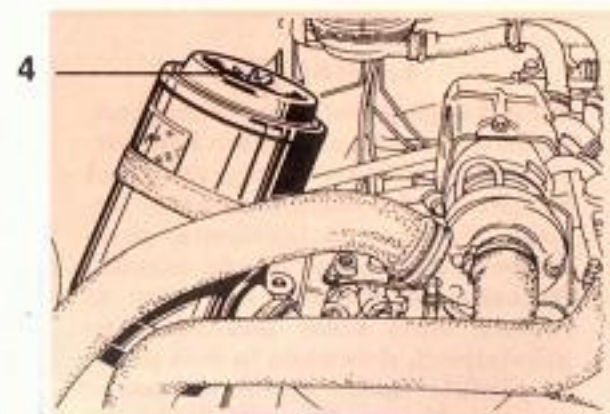

### Motor J8S Turbo:

Aloje la tuerca de orejas **4** y retire la tapa.

**Atención:** En las intervenciones bajo capó motor, el moto-ventilador puede ponerse en funcionamiento en cualquier momento.

### Sustitución elemento filtrante

Consulte el carnet de mantenimiento de su vehículo.

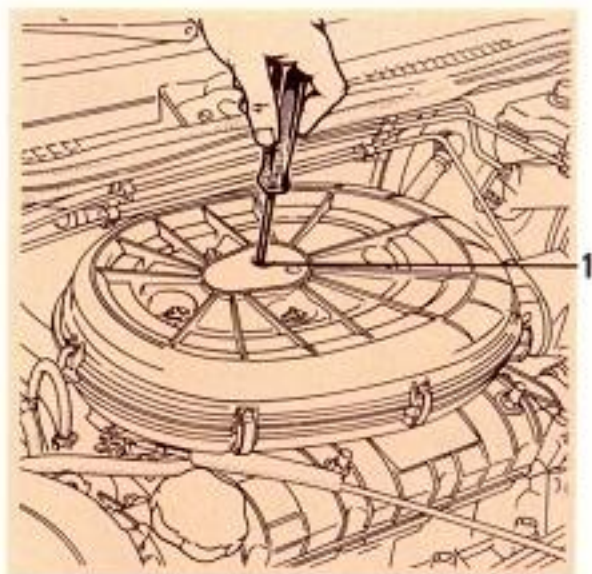

## Reglaje del ralentí

### ● Versión gasolina

#### Motor F2N:

Ver cuadro de características motor.

## Consejo

Para el reglaje del carburador, confíe su vehículo a un Agente Renault, esta operación está integrada en el Programa de Mantenimiento Renault. En caso de incidente, si su motor se cala, usted puede, actuando sobre el tornillo 1, reglar el ralentí. Esto sería una solución provisional, debiendo lo más pronto posible hacer reglar su motor por un Agente Renault a fin de respetar las normas de antipolución vigentes.

### Motor J7R:

Las intervenciones sobre los reglajes del régimen de ralentí deben hacerse por un especialista, consulte a su Agente Renault.

### ● Versión diésel

Cualquier intervención en los reglajes del sistema de inyección debe hacerla un especialista, consulte a su Agente Renault.

**Atención:** En las intervenciones bajo capó motor, el moto-ventilador puede ponerse en funcionamiento en cualquier momento.





### Mantenimiento aire acondicionado

En invierno haga funcionar periódicamente el sistema de aire acondicionado.

En los lugares de clima caliente y húmedo, hay riesgo de que se forme hielo en el evaporador, cuando el mando **C** esté en posición de funcionamiento máximo. Para deshelarlo, es necesario, momentáneamente, dejar el mando de caudal de aire **C** al máximo, aumentar la temperatura con ayuda del mando **A**.

Caso de no producir aire frío, verifique que los mandos están en posición de marcha, si es así póngalos en posición de paro y haga que revisen su equipo **A.A.** en una Agencia Renault.

Una mirilla **1** situada en lo alto de la botella deshidratante permite verificar que hay freón. La presencia de burbujas indica una pérdida de líquido. Esta verificación es válida, solamente después de que la instalación esté en marcha durante algunos minutos.

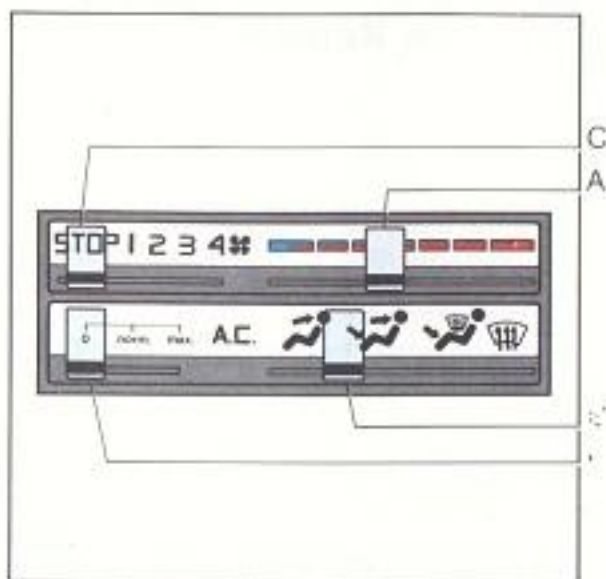

Conviene verificar regularmente la limpieza del condensador (situado delante del radiador) si estuviera sucio por insectos, es necesario limpiarlo con un chorro de agua suave. Si el climatizador no funciona, verificarlo y cambiar el fusible si fuera necesario.

**Nota:** No se preocupe del agua que gotea debajo del coche, proviene de la condensación.

**Cuidado:** No abra el circuito, el gas y el líquido de refrigeración, resultan peligrosos para los ojos.

### Consejo

Haga verificar el equipo de aire acondicionado al principio de cada temporada.

## Esquema de una gama de protección Renault

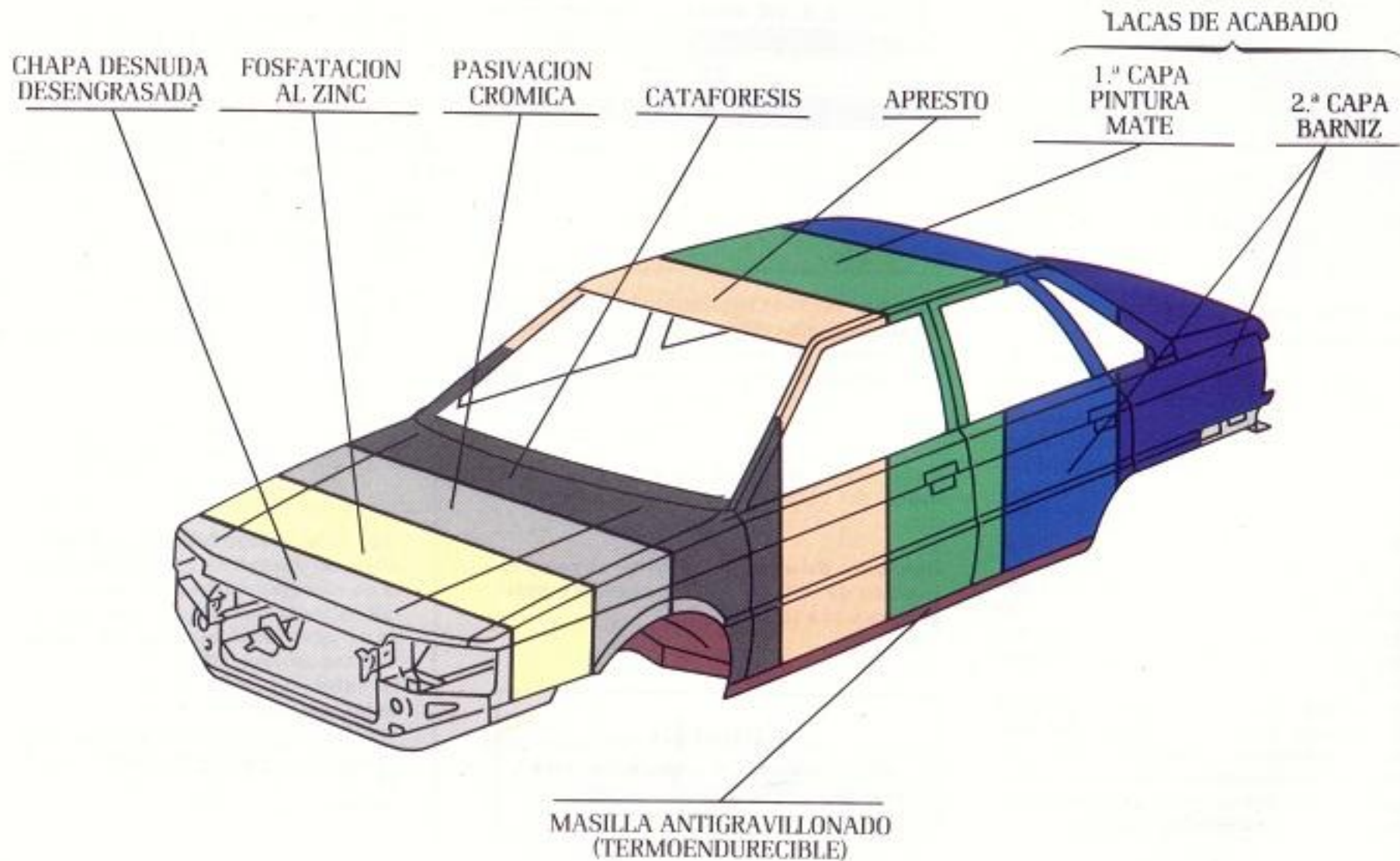

## Protección anticorrosión

Para evitar el envejecimiento debido a la corrosión, han sido utilizados los medios más modernos.

### Chapas preprotegidas

La protección de los cuerpos huecos (largueros, cajones, traviesas cerradas...) es óptima por la utilización de las chapas preprotegidas. Así ciertas piezas esenciales o vulnerables por su posición en el vehículo (capó delantero, torretas de amortiguadores, marcos...) están construidos en chapa electrozincada, que permite una mejor adherencia de la pintura.

Para completar esta protección, los puntos de enlace de los diferentes órganos de la carrocería (pases de rueda delantera, aletas delanteras, marcos de ruedas...), reciben una pulverización a base de zinc.

### Protección por fosfatación

Esta operación se obtiene por inmersión total a fin de que el conjunto de la carrocería se beneficie de este tratamiento. Además es una fosfatación al zinc que asegura una resistencia superior a la corrosión y una mayor adherencia a la pintura.

### Pasivación crómica

Esta operación tiene como objeto:

- Eliminar las sales calcáreas que permanecen en las aguas de aclarado y que son generadoras de corrosión.
- Limitar la formación de óxido en las porosidades de la capa fosfatada.
- Reforzar la adherencia de la pintura y frenar la corrosión en caso de quedar la chapa desnuda.

### La cataforesis

Esta operación tiene como objeto establecer:

- Una capa de protección contra la corrosión en todas las zonas difícilmente accesibles al pistoleado.
- Una subcapa de protección sobre la que se aplicará la gama de pintura completa.

La cataforesis ofrece las siguientes ventajas:

- Protección uniforme de la carrocería gracias a la homogenización de espesores.
- Protección integral de aristas vivas.
- Protección de zonas de acoplamiento de chapas.
- Buena protección de cuerpos huecos que hayan recibido el tratamiento de fosfatación, gracias a la uniformidad de espesores y buena presentación de cavidades.
- La uniformidad de aspecto permite limitar el lijado de las carrocerías antes de la aplicación de pintura.

### Estanquidad y protección de los bajos de carrocería

Para evitar la corrosión, es también indispensable realizar una estanquidad eficaz en los diferentes conjuntos de la carrocería. Una parte de las cadenas de pintura está reservada a la aplicación y confección de juntas de estanquidad.

Además, las zonas susceptibles de estar sometidas a la proyección de gravillas, reciben una protección "antigravillonado" en forma de revestimiento plástico.

Los diferentes productos (masillas y revestimiento) adquieren rápidamente sus propiedades por polimerización en hornos de cocción.

### Las lacas de acabado

Sucesivamente se aplicarán la capa de apresto y las lacas de acabado que reforzarán la protección y darán el aspecto final del vehículo.

## Protección contra los agentes corrosivos

A pesar de que su vehículo se beneficie de técnicas anticorrosión muy perfeccionadas, permanecerá sin embargo sujeto a la acción de:

### ● Agentes atmosféricos corrosivos

- Contaminación atmosférica (ciudades y zonas industriales).
- Salinidad de la atmósfera (zonas marítimas, sobre todo en tiempo cálido).
- Condiciones climáticas estacionales e higrométricas (sal esparcida en la calzada durante el invierno, agua para limpieza de calles...).

### ● Elementos abrasivos

- Polvo atmosférico y arena transportada por el viento, barro, gravillas lanzadas por otros vehículos...

### ● Incidentes de circulación

Para beneficiarse plenamente de las ventajas tecnológicas, es preciso observar un mínimo de precauciones para protegerse de estos riesgos.

## Lo que hay que hacer

- Lavar frecuentemente el vehículo, preferentemente con champús seleccionados, aclarando con abundante agua, sobre todo los pasos de las ruedas y los bajos de caja para eliminar:
  - los residuos resinosos de los árboles o la polución industrial,
  - la sal, en los pasos de rueda y en los bajos de caja, después de viajar en regiones donde se han esparcido productos químicos,
  - el barro, en los pasos de rueda y en los bajos de caja, que forma amalgamas húmedas.
- Respetar la separación entre vehículos cuando se circula en una carretera con gravilla para evitar que se dañe la pintura o que se rompa el parabrisas.
- Reparar tan pronto como sea posible los desconchones de la pintura, para evitar la propagación de la corrosión. A título provisional, podrá encontrar pinceles de retoque del color de su vehículo en su Agente Renault, para proteger temporalmente una rayadura o un desconchón de la corrosión.
- No dude en consultar a su Concesionario o Agente Renault los productos de mantenimiento seleccionados por nuestros Servicios Técnicos.
- Antes de proceder al lavado automático de su coche, verifique la fijación de los equipos exteriores, faros adicionales, retrovisores, y fije con una cinta adhesiva las escobillas de limpiaparabrisas y de faros, así como la antena de la radio.
- No olvide las revisiones periódicas para mantener la garantía anticorrosión

## Lo que no hay que hacer

- Lavar el coche al sol o cuando hiele.
- Rascar el barro o las suciedades, para quitarlo sin empapararlo previamente.
- Dejar que se acumulen las manchas.
- Dejar que el óxido se extienda a partir de desconchones accidentales.
- Quitar manchas utilizando disolvente no seleccionados por nuestros Servicios y que puedan atacar a la pintura.
- Viajar a menudo en condiciones de nieve y barro sin lavar el coche, particularmente los pasos de rueda y los bajos de caja.
- Guardar un coche frío y húmedo en un local sin aireación y demasiado caliente.
- Desengrasar o petrolear los elementos mecánicos y los bajos con aparatos de limpieza de alta presión o pulverizando productos no homologados por nuestros Servicios Técnicos: puede provocar riesgos de oxidación o de mal funcionamiento.

## Consejo

### Limpieza

**Asientos, guarnituras y tablero de bordo:** Existen productos seleccionados para el mantenimiento de su vehículo que podrá encontrar en nuestra "Renault Boutique".

**Cinturones de seguridad:** Deben conservarse limpios. Los detergentes y tintes están prohibidos (riesgo de deterioro). Utilice los productos seleccionados por nuestros Servicios Técnicos (Renault Boutique) o, en su defecto, agua jabonosa tibia y una esponja, séquelos luego con un trapo.

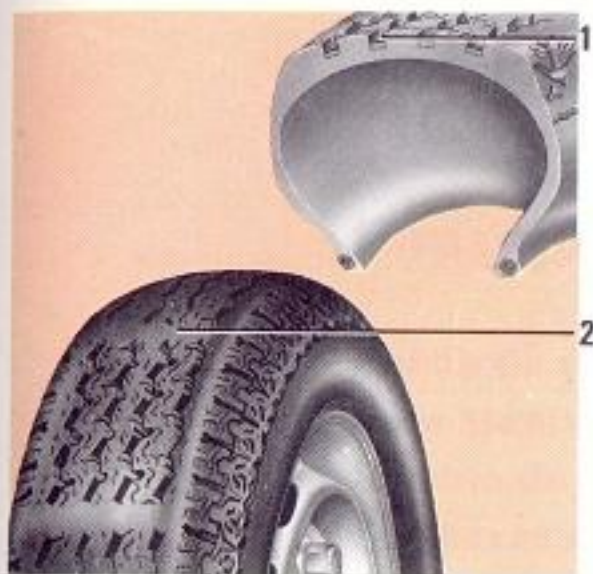

## Seguridad neumáticos

Tiene usted que atenerse obligatoriamente a las reglas previstas por el código de la circulación. Además, para una correcta estabilidad de marcha, le recomendamos que monte en su coche únicamente neumáticos de marca, tipo y perfil idénticos. Estos deben hallarse en perfecto estado, y su dibujo ha de presentar un relieve suficiente. Los neumáticos homologados por nuestros departamentos técnicos van provistos de testigos de desgaste, **compuestos por salientes-testigos, ubicados en el espesor de la banda de rodadura 1**. Cuando el relieve del dibujo se haya gastado hasta el nivel de los salientes-testigos, **éstos pueden ser visibles 2**. Es preciso, **entonces**, sustituir los neumáticos ya que la profundidad del dibujo no será **más de 1,6 mm. y ello provoca una adherencia deficiente** en carreteras mojadas. Es esencial observar las presiones de inflado indicadas en la página 4, que deberán controlarse por lo menos

una vez al mes y antes de emprender un largo viaje. Verifique igualmente la presión de la rueda de repuesto.

Las presiones insuficientes traen consigo el desgaste prematuro y el calentamiento anormal de los neumáticos, y las consecuencias que ello implica en lo que a seguridad se refiere, como:

- Estabilidad deficiente de marcha.
- Riesgos de reventón **o de que se desprenda la banda de rodadura.**

**Las presiones deben controlarse en frío.** No hay que tener en cuenta las presiones superiores que podrían alcanzarse con tiempo cálido o, tras un recorrido efectuado a toda velocidad.

En el caso de que no se pueda verificar la presión con los neumáticos fríos, es preciso aumentar las presiones indicadas de 0,2 a 0,3 bares (kg/cm<sup>2</sup>).

**Nunca deberá desinflar un neumático caliente.**

Ciertos incidentes de conducción, como los golpes dados a las aceras, pueden dañar los neumáticos, y traen consigo, igualmente, desajustes del tren delantero.

Un vehículo excesivamente cargado, largos recorridos por autopista, sobre todo cuando hace mucho calor, o una conducción habitual por caminos en mal estado, contribuye a que los neumáticos se deterioren más rápidamente e influyan en la seguridad.

### Rueda de repuesto:

Ver capítulo: "Consejos prácticos".

### Permutación de las ruedas

Se desaconseja dicha práctica.

#### Nota:

Los Renault 21 van equipados con neumáticos sin cámara de aire.

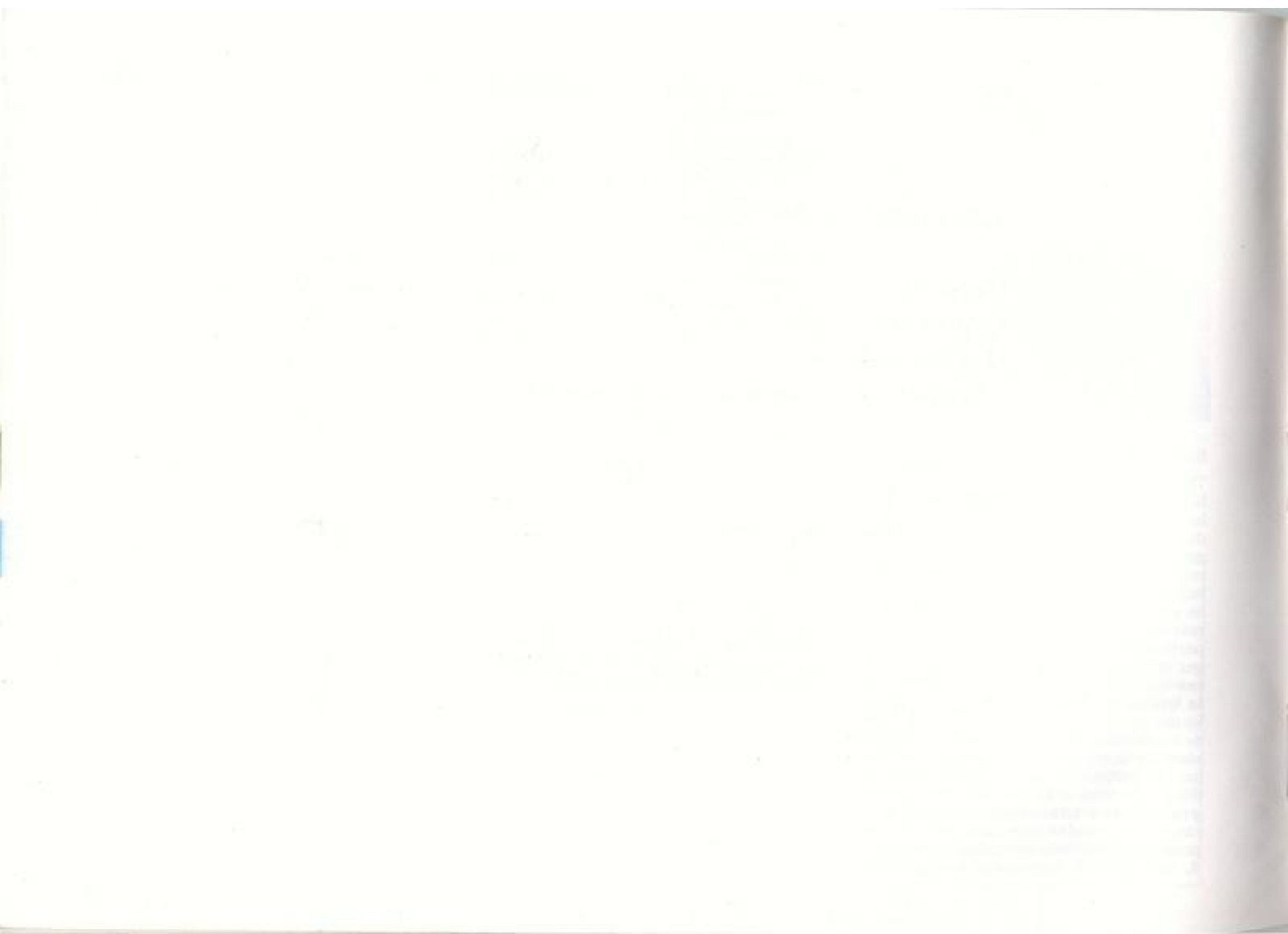

## **Consejos prácticos**

<b>Rueda de repuesto</b> .....	<b>62</b>
<b>Gato-Manivela</b> .....	<b>62</b>
<b>Cambio de rueda</b> .....	<b>63</b>
<b>Lámparas de faros y pilotos delanteros</b> .....	<b>64</b>
<b>Lámparas de pilotos traseros</b> .....	<b>65</b>
<b>Fusibles</b> .....	<b>66</b>
<b>Batería</b> .....	<b>67</b>
<b>Precauciones invernales</b> .....	<b>68</b>
<b>Encendido-Bujías</b> .....	<b>69</b>
<b>Telemando de puertas-Pilas</b> .....	<b>69</b>
<b>Anomalías de funcionamiento</b> .....	<b>70 a 72</b>
<b>Instalación de un autorradio</b> .....	<b>73</b>
<b>Remolcado</b> .....	<b>74</b>



### Rueda de repuesto

Está situada en el maletero.

Para acceder a ella:

- Abra el capó del maletero.
- Tire verticalmente de la tapa **1**, sujetándola con el gancho **2** para facilitar el acceso a la rueda.



- En ciertas versiones, retire el gancho **2**.
- Suelte la rueda y sáquela de su alojamiento.

- Ciertas versiones equipadas de llantas de aluminio poseen una rueda de repuesto de chapa. En este caso, la rueda de repuesto puede montarse con los mismos tornillos de las ruedas de aluminio.



### Manivela - Gato

Están situado bajo la rueda de repuesto.

- Retire la manivela.
- Extraiga a continuación el gato.

### Consejo

**El gato se destina al cambio de las ruedas. En ningún caso debe utilizarse para efectuar reparaciones bajo el vehículo.**





## Cambio de rueda

- Sitúe el vehículo en un suelo plano y duro.
- Si es necesario utilice la señal "peligro".
- **Apriete el freno de mano e introduzca una velocidad (1.ª o marcha atrás).**
- Afloje ligeramente las tuercas de la rueda, situando la manivela para apoyarse por encima y no para tirar hacia arriba.
- Para elevar el vehículo: es preciso presentar el gato horizontalmente, el gancho **1** de la cabeza del gato dirigido hacia usted debe encastrarlo en el alojamiento del

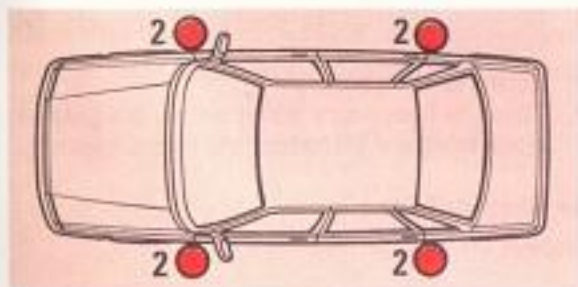

soporte **2** previsto en la parte inferior de la carrocería y lo más próximo de la rueda afectada.

- Comience a apretar el gato con la mano para situar convenientemente su base (ligeramente metida bajo el vehículo). Sobre un suelo blando, interponga una placa soporte bajo la base del gato.
- Introduzca la manivela en la horquilla **3** y dé las vueltas necesarias para levantar del suelo la rueda afectada.
- Quite las tuercas.
- Retire la rueda.
- Coloque la rueda de recambio en el espárrago de sujeción superior y céntrala en las otras fijaciones.
- Apriete las tuercas y baje el gato.
- Con las ruedas en el suelo, apriete las tuercas completamente.

\* Según versiones.



## Embellecedor \*

**Para quitarlo:** Introduzca un destornillador en la abertura y haga palanca.

**Para ponerlo:** Oriéntelo en relación a la válvula y golpéelo con la mano para graparlo.

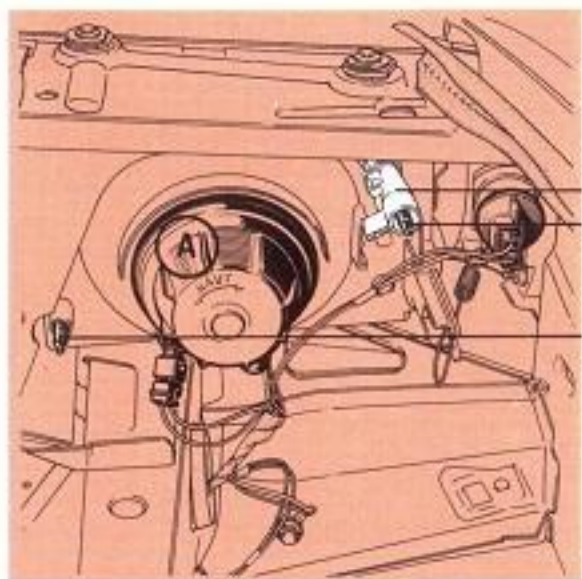

### Faro simple

#### Reglaje:

El reglaje debe hacerse con el vehículo en vacío.

Reglaje en altura: tornillo **2** (situado en el interior del mando de reglaje "vacío-carga" **1**).

Reglaje en dirección: tornillo **3**.

### Cambio de lámpara

Quite la tapa de plástico **A** girándola un cuarto de vuelta.

Extraiga el conector de la lámpara.

Desabroche el resorte **4** y saque la lámpara.

#### Tipo de lámpara: H4

Coloque la lámpara nueva.

Coloque el muelle y el conector.

Coloque la tapa de plástico y abróchela girándola un cuarto de vuelta.



### Cambio de una lámpara de posición delantera

Quite la tapa de plástico **A** girándola un cuarto de vuelta.

Saque el porta-lámparas **5** para alcanzar la bombilla.

#### Tipo de lámpara: 4 W

### Cambio de una lámpara de intermitente

Extraiga el conector de la lámpara **6**.

Gire un cuarto de vuelta el portalámparas y saque la bombilla.

#### Tipo de lámpara:

Lámpara de espolones, forma de pera y 21 vatios.

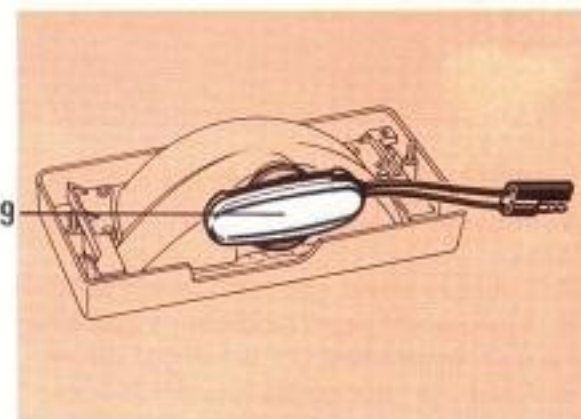
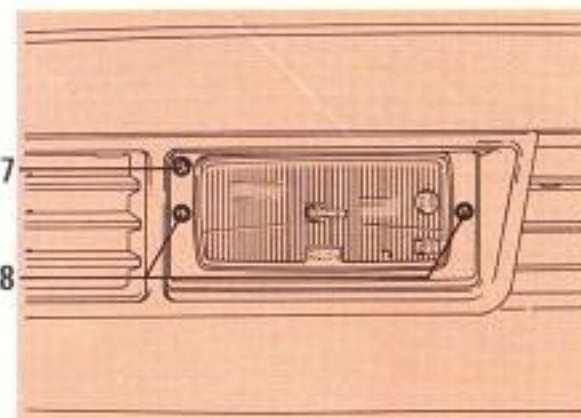

### Faros antiniebla delanteros \*

#### Sustitución de una lámpara

- Afloje los tornillos de fijación **8**.
- Saque el bloque óptico hacia adelante.
- Desconecte los dos cables.
- Gire un cuarto de vuelta el soporte de lámpara **9** y sáquelo.
- Retire la lámpara.
- Tome la **lámpara nueva con un papel o un trapo** e introdúzcala en su soporte.

#### Reglaje del faro

Reglaje en altura: tornillo **7**.

\* Según versiones.

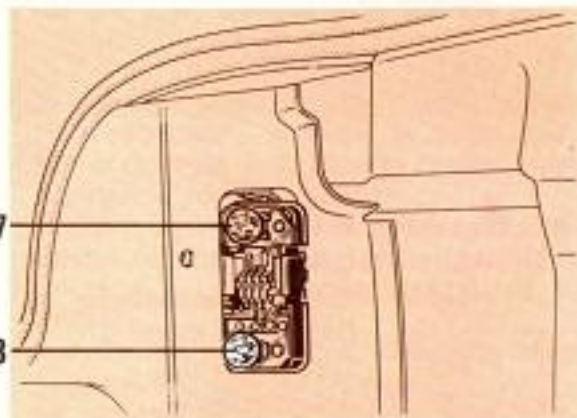
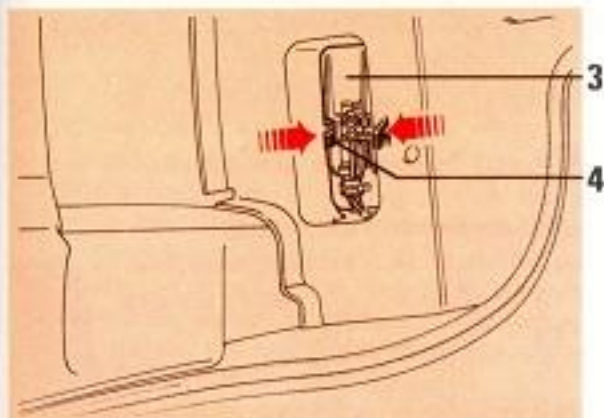
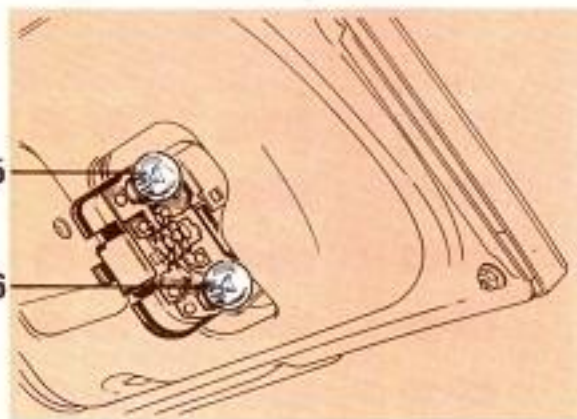
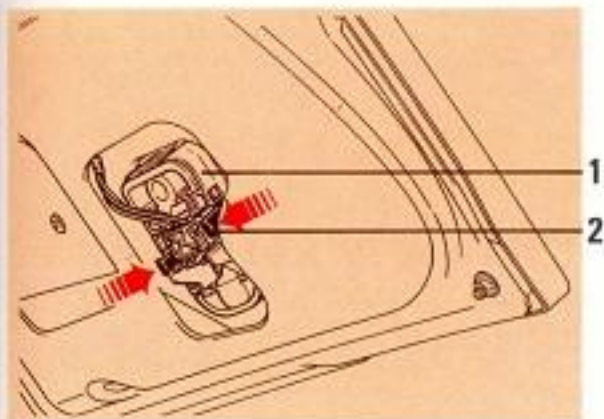

### Sustitución de una lámpara de pilotos traseros

#### Luces de marcha atrás\* y de niebla\*:

Suelte el conjunto de luces **1** (en la puerta del maletero) por las dos lengüetas **2**.

#### Luces de posición, stop e intermitentes:

Suelte el conjunto de luces **3** (en el maletero) por las dos lengüetas **4**.

#### 5 Luz de marcha atrás

Lámpara forma de pera con espolones 21 vatios.

#### 6 Luz de niebla\*

Lámpara forma de pera con espolones 21 vatios.

#### 7 Luz indicadora de dirección

Lámpara forma de pera con espolones 21 vatios.

#### 8 Luz de posición y luz de stop

Lámpara forma de pera con espolones dos filamentos 5/21 vatios.

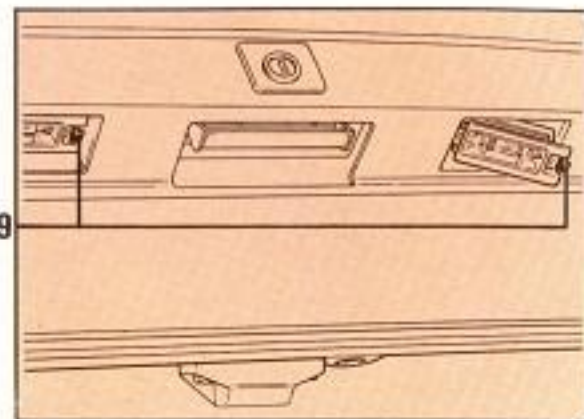

### Iluminación placa de matrícula

Suelte el portalámparas por la lengüeta **9**. Lámpara tipo naveta 5 vatios.

\* Según versiones.



## Fusibles

Si alguno de los aparatos eléctricos no funciona, empiece comprobando los fusibles. Asegúrese que las fichas de empalme del aparato están bien conectadas.

En caso de cortocircuito, desatornille la tuerca de mariposa que cubre uno de los bornes, para aislar la batería.

Para abrir la caja de fusibles, presione las dos lengüetas bajo el tablero de bordo y bascule la tapa.

Con ayuda de la pinza **1**, extraiga el fusible que concierna y verifíquelo.

Sustitúyalo en caso necesario.

Para sacar el fusible de la pinza deslicelo lateralmente.

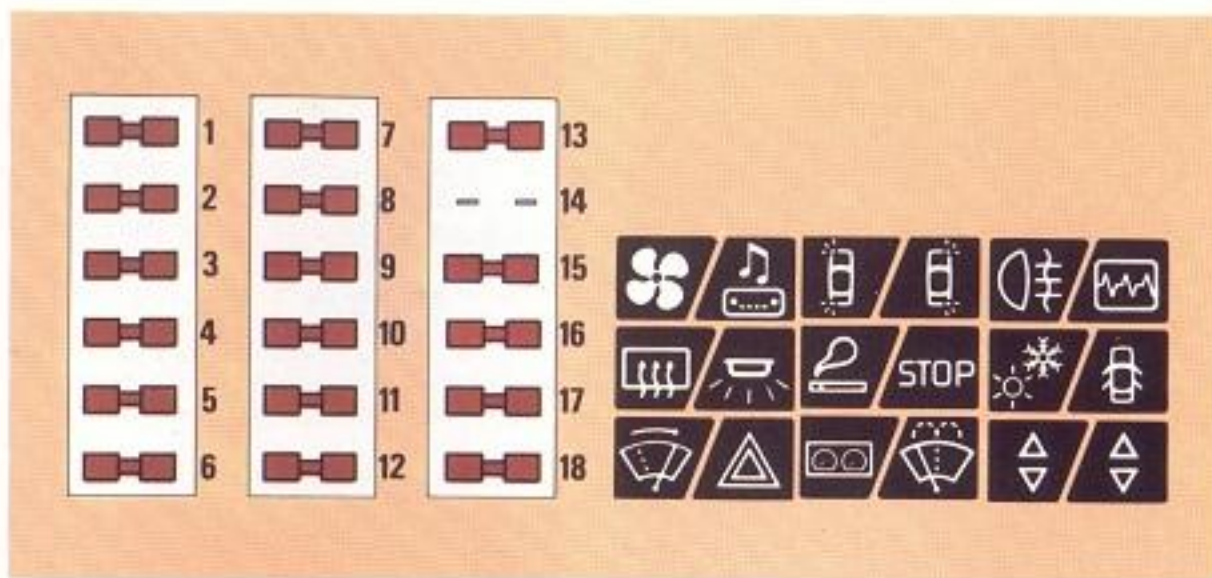
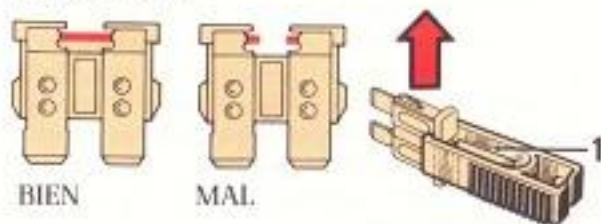

## FUSIBLES

N.º	Amperios	Protege a
1	20	Calefacción
2	10	Radio/Motoventilador refrigeración motor
3	20	Luneta térmica
4	5	Reloj/Plafonier
5	10	Parada fija*/temporización limpiaparabrisas*
6	10	Central intermitencias
7	5	Luz posición izquierda
8	5	Luz posición derecha
9	10	Encendedor
10	10	Luces de stop
11	10	Cuadro instrumentos/Luz marcha atrás*

N.º	Amperios	Protege a
12	15	Limpiaparabrisas
13	7,5	Luz niebla trasera
14	—	Libre
15	30*	Aire acondicionado*
16	25*	Cerraduras eléctricas de puertas*
17	30*	Elevalunas izquierdo*
18	30*	Elevalunas derecho*

## Consejo

Consiga en el almacén de su Agente Renault una caja de lámparas de repuesto y una colección de fusibles.

\* Según versiones.

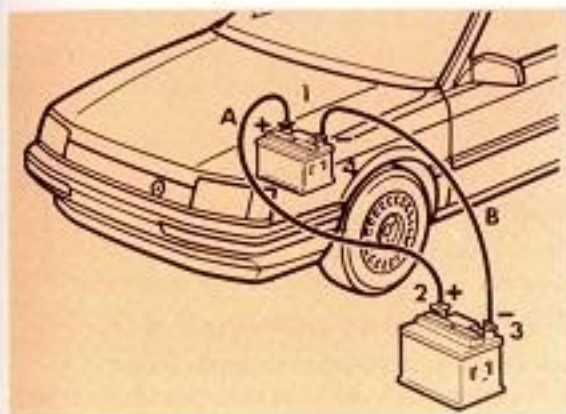

## Batería

**En caso de incidente:** Aísle la batería aflojando algunas vueltas la tuerca verde.

**Conexión de un cargador:** Desconecte imperativamente (motor parado) los dos cables que llegan a los bornes de la batería. No desconecte la batería si el motor gira. Sólo una batería bien cargada y bien mantenida puede alcanzar una duración de vida óptima y le permitirá arrancar normalmente el motor de su vehículo.

La batería debe mantenerse siempre limpia y seca, los bornes y empalmes deben limpiarse y untarse con grasa antiácido.

Haga controlar a menudo la capacidad de carga de su batería:

- Especialmente si emplea su vehículo en recorridos cortos y en circuito urbano.
- Cuando la temperatura exterior descendiente es **normal que la capacidad de carga disminuya**. En invierno no emplee más que los equipos eléctricos necesarios.
- Debe conocer también que dicha capacidad disminuye de forma natural debido a ciertos "consumidores permanentes" (reloj, autorradio con memoria, ordenador de a bordo, telemando de infrarrojos y accesorios de post-venta...).

En el caso de que se hayan montado varios accesorios, haga que se conecten a un + **después de contacto**, en su defecto se montarán a un + **antes de contacto**. En este caso, es deseable que equiepe a su vehículo con una batería de mayor capacidad nominal. Consulte a su Agente Renault para ello.

En caso de inmovilización prolongada del vehículo, desconecte la batería o haga que la carguen regularmente, más aún si hace frío. En este último caso, convendrá reprogramar los aparatos con memoria, autorradio, ordenador de a bordo...

La batería debe ser guardada en un lugar seco y fresco que no tenga riesgo de hielos.

**Arranque con la batería de otro vehículo**  
Para arrancar, si tiene la necesidad de tomar energía de la batería de otro vehículo, proceda como se indica:

Obtenga cables eléctricos apropiados (de buena sección) en su Agente Renault o, si usted ya los posee, asegúrese de su buen estado.

Las dos baterías deben tener una tensión nominal idéntica: 12 voltios.

La capacidad de la batería que vaya a suministrar la energía debe ser (en amperios/hora, Ah), al menos idéntica a la batería descargada.

Una batería congelada debe ser descongelada antes de ser alimentada.

Asegúrese de que los vehículos no estén en contacto (riesgo de cortocircuito en la unión de los polos positivos) y que la batería descargada esté bien conectada.

Arranque el motor del vehículo que suministrará la corriente y póngalo a un régimen medio.

Fije el cable positivo (+) **A** en el borne (+) **1** de la batería descargada, después en el borne (+) **2** de la batería que suministrará la corriente.

Fije el cable negativo (-) **B** en el borne (-) **3** de la batería que suministrará la corriente, después en el borne (-) **4** de la batería descargada.

Verifique que no exista ningún contacto entre los cables **A** y **B** y que el cable **A** (+) no toque ningún elemento metálico del vehículo que suministra la corriente.

Arranque el motor de la forma habitual. Una vez en marcha, desconecte los cables **A** y **B** en orden inverso (4-3-2-1).

## Atención

**En las intervenciones en el motor, tenga en cuenta que el ventilador puede ponerse en marcha en cualquier momento.**

## Atención

Maneje la batería con precaución, ya que contiene ácido sulfúrico que no debe entrar en contacto con los ojos o la piel. Si esto ocurriera, aclare abundantemente con agua.

No acerque nunca una llama a la batería.

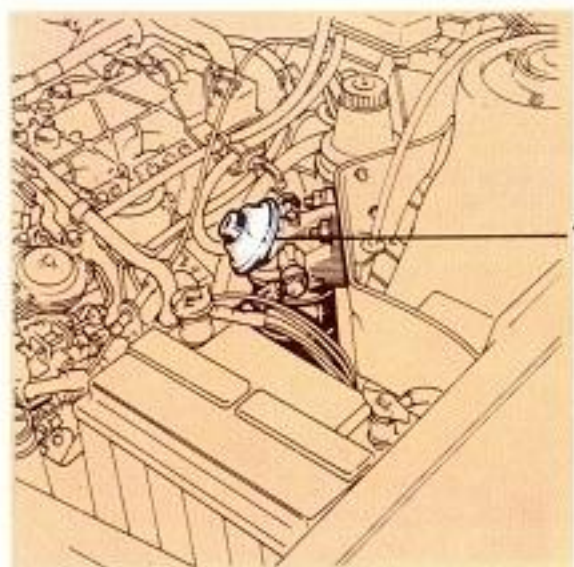

### Filtro de gasóleo (versión diésel)

Su vehículo puede estar equipado de un filtro Roto Diésel o Bosch. El cambio del cartucho está previsto en el programa de mantenimiento Renault.

### Purgado del agua en los filtros de gasóleo

Esta operación está prevista en el programa de mantenimiento Renault.

Aloje el racor de entrada **C** y el tapón de vaciado **D** cuidando de colocar un recipiente debajo.

Dejar escurrir todo el contenido de o de los filtros y apretar el tapón de vaciado **D** y el racor de entrada **C**.

Proceda al cebado del circuito de carburante.

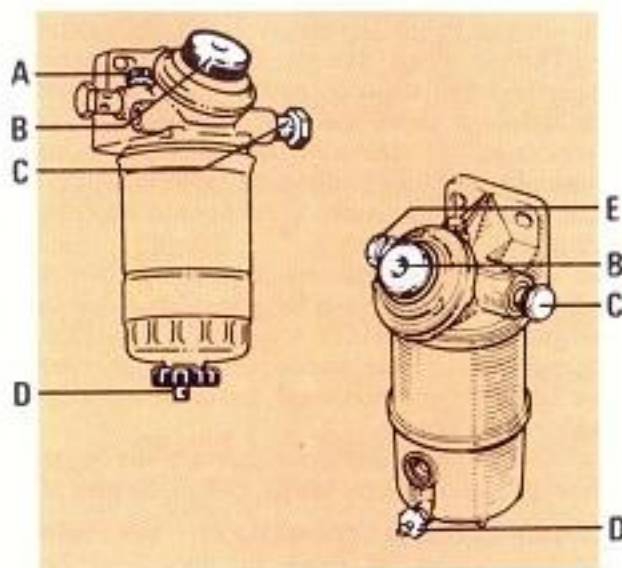

### Cebado del circuito de gasóleo

#### Filtro Bosch

Estando desapretado el tornillo de purga **A**: Accione la bomba de cebado **B** hasta que el carburante brote sin burbujas de aire. Apriete el tornillo de purga **A** y continúe bombeando hasta notar mayor resistencia.

#### Filtro Roto Diésel

Aloje el racor de salida **E** (o el tornillo de purga si existiera).

Accione la bomba de cebado **B** hasta que el carburante salga sin burbujas de aire.

Apriete el tubo de salida **E** (o su tornillo de purga).

Ponga el contacto y continúe bombeando hasta notar una resistencia mayor, efectúe algunos bombeos suplementarios.

**Atención:** En las intervenciones bajo capó motor, el moto-ventilador puede ponerse en funcionamiento en cualquier momento.

### Después del cebado del circuito

Accione el arranque durante 15 segundos sin esperar al precalentamiento, acelerando a fondo.

Si el motor no arranca, detenga el arranque, espere algunos segundos y proceda al arranque normal con precalentamiento.

### Precauciones invernales

Para evitar incidentes cuando hiele:

- Procure que la batería esté siempre correctamente cargada.
- Trate de no dejar nunca que baje demasiado el nivel del depósito de gasóleo, para evitar la condensación de vapor de agua que se acumula en el fondo del depósito.
- Por debajo de 0° C añada al gasóleo un aditivo homologado por nuestros departamentos técnicos, de acuerdo con las instrucciones indicadas en el frasco.

### Consejo

**No deberá tocar bajo ningún concepto, los circuitos de alimentación. Dado que las intervenciones deben efectuarse minuciosamente, serán realizadas por un Agente Renault.**

**El alternador, el motor de arranque y el soporte del motor deberán ser protegidos contra las proyecciones de gasóleo.**

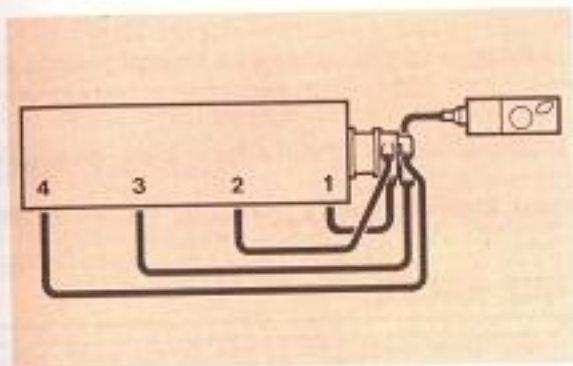

## Encendido - Bujías

### Conexión de los cables de bujías

(Orden de encendido 1-3-4-2).

Es imperativo respetar los esquemas de conexión indicados.

### Características de las bujías:

Emplee exclusivamente las bujías especificadas para el motor de su vehículo, ya que el montaje de otro tipo de bujías puede acarrear el deterioro del motor. Consulte a su Agente Renault.



## Telemando de puertas

### Cambio de pilas

Retire el tornillo 3.

Abra el cajetín y sustituya las tres pilas 2, respetando la polaridad grabada en la tapa.

### MUY IMPORTANTE

Utilice pilas alcalinas: **LR 54 de 1,5 V.** disponibles en su Agente Renault. La duración de las pilas es de 1 año, aproximadamente.

Entre dos acciones de bloqueo y desbloqueo, es necesario que transcurra un segundo.

No olvide anotar el número de su telemando.

N. \_\_\_\_\_

\* Según versiones.

## Anomalías de funcionamiento

Si ha seguido regularmente el programa de Mantenimiento Renault, su coche no deberá tener incidentes que puedan inmovilizarlo durante mucho tiempo.

Los siguientes consejos le permitirán sacarle de apuro, rápida y provisionalmente. Como medida de seguridad, consulte lo antes posible con un Agente Renault.

Si al accionar el motor de arranque	CAUSAS	QUE HACER
<ul style="list-style-type: none"> <li>● No hay reacción alguna: las lámparas testigo no se encienden, el motor de arranque no gira.</li> </ul>	<p>Cable eléctrico de batería desconectado u oxidación de las conexiones.</p> <p>Batería fuera de uso.</p>	<p>Controle el contacto de los terminales, rásquelos y límpielos si están oxidados, y apriételos.</p> <p>Cámbiela.</p>
<ul style="list-style-type: none"> <li>● Las lámparas testigo se debilitan y el motor de arranque gira lentamente.</li> </ul>	<p>Terminales de batería mal apretados. Bornes de batería oxidados.</p> <p>Batería descargada.</p>	<p>Compruebe el contacto de los terminales, rásquelos y límpielos si están oxidados, y apriételos.</p> <p>En condiciones de seguridad, haga que lo empujen, con el contacto puesto. Hay que poner la segunda, y embragar cuando el coche ha tomado suficiente impulso, o conectar la batería descargada con otra batería.</p>
<ul style="list-style-type: none"> <li>● El motor da explosiones, pero no arranca, o arranca con dificultad en frío.</li> </ul>	<p><b>gasolina</b></p> <p>Mal procedimiento de arranque. Alimentación incorrecta: exceso de carburante (motor ahogado), o encendido defectuoso.</p> <p>Alimentación defectuosa.</p>	<p>Consulte el capítulo "Puesta en marcha". Saque las bujías, límpielas, séquelas, compruebe la separación entre los electrodos y vuélvalas a poner.</p> <p>Funcionamiento incorrecto del estérter. Compruebe la posición del estrangulador de arranque en frío, sacando el filtro de aire. El estrangulador deberá hallarse en posición cerrada.</p>
	<p><b>diésel</b></p> <p>Mal procedimiento de arranque. Funcionamiento incorrecto de las bujías de precalentamiento. Alimentación defectuosa (toma de aire en el circuito). Filtro de gasóleo obstruido.</p>	<p>Consulte el capítulo "Puesta en marcha". Consulte con un Agente Renault.</p> <p>Localice la toma de aire y purgue el circuito de alimentación. Cambie el o los cartuchos y purgue el circuito de alimentación.</p>



## Si al accionar el motor de arranque

- El motor arranca difícilmente por tiempo húmedo, o después de lavar el coche, o se detiene (**gasolina**).
- El motor arranca difícilmente en caliente (**gasolina**).

## CAUSAS

Encendido defectuoso: Humedad en el sistema de encendido.

Encendido defectuoso.  
Carburación defectuosa (burbujas de gas en el circuito).  
Falta de compresión.

## QUE HACER

Seque los cables de bujías y de la bobina. Retire la tapa del distribuidor y seque el exterior y el interior con un trapo seco.

Deje enfriar el motor. Pise a fondo el acelerador y accione el motor de arranque (de 10 a 20 segundos).  
Acuda a un Agente Renault.

## En carretera

- Humo negro anormal en el escape.
- Burbujas en el recipiente de expansión.
- Humo bajo el capó motor.
- El testigo de presión de aceite se enciende:
  - Al virar o frenar o al ralenti.
  - Tarda en apagarse.
  - Permanece encendido al acelerar.
- Al motor parece faltarle potencia (**gasolina**).
- El ralenti es inestable o el motor se para.
- El motor despidе humo negro cuando el motor está a plena carga (**diésel**).
- La dirección se endurece (dirección asistida).

Averia mecánica: Junta de culata fundida.

Averia mecánica. Junta de culata fundida, bomba de agua defectuosa.  
Motoventilador defectuoso.

Cortocircuito.  
Manguito suelto.

Cables del manocontacto desconectados.  
El nivel de aceite está demasiado bajo.  
Débil presión de aceite.  
Falta de presión de aceite.

Filtro de aire engrasado, filtro de gasolina atascado.  
Bujías defectuosas, mal reglaje.

Falta de compresión (bujías, encendido, toma de aire, carburador mal reglado).

Filtro de aire colmado.  
Parafina en el filtro.

Correa rota.  
Falta de aceite en la bomba.

Pare el motor.  
Acuda a un Agente Renault.

Pare el motor.  
Acuda a un Agente Renault.  
Compruebe si el motoventilador está bien conectado.

Deténgase, corte el contacto y desconecte la batería.  
Consulte a un Agente Renault.  
Cambie el manguito o conéctelo. Añada agua.

Conéctelos.  
Añada aceite.  
Busque al Agente Renault más próximo.  
Pare y llame a un Agente Renault.

Cambie el filtro correspondiente.

Consulte a un Agente Renault.

Consulte a un Agente Renault.

Cambie el elemento filtrante.  
Ponga un aditivo anticongelante en el gasóleo.

Sustituir la correa.  
Añadir aceite (ver mantenimiento).  
Si el problema persiste, consulte a su Agente Renault.

## En carretera

- El motor se calienta, la aguja del indicador se sitúa en la zona roja (o el testigo de temperatura de agua se enciende).

## CAUSAS

Bomba de agua: Correa destensada o rota.  
Avería del motoventilador  
Fugas de agua

## QUE HACER

Verifique estado y tensión de la correa. Sustitúyala si es necesario.  
Si está bien conectado, consulte a su Agente Renault.  
Verifique el estado de los empalmes del circuito y el apriete de las abrazaderas.  
Verifique el vaso de expansión: debe contener líquido. Si no fuera así, llénelo hasta la mitad y complete el nivel del radiador (tras haberlo dejado enfriar).  
Tome todas las precauciones para no quemarse. Esta reparación es provisional, debe acercarse a un Agente Renault lo antes posible.

## Aparatos eléctricos

- El limpiaparabrisas no funciona.

Fusible roto.  
Escobillas pegadas.  
Avería del motor.

Cámbielo.  
Despéguelas.  
Acuda a un Agente Renault.

- Las luces intermitentes no funcionan.

En un lado:

Bombilla fundida.  
Hilo de alimentación desconectado o conector mal situado.  
Puesta a masa defectuosa.

Cambio de bombilla.  
Vuélvalo a conectar.  
Localice el hilo de masa que va fijado a una parte metálica, rasque el extremo del mismo y vuélvalo a fijar cuidadosamente.

En ninguno de los dos lados:

Fusible fundido,  
Central de intermitente defectuosa.

Cámbielo.  
Cámbiela. Acuda para ello a un Agente Renault.

- Los faros no funcionan.

Uno sólo, o los dos:

Bombilla fundida.  
Hilo desconectado o conector mal situado.  
Puesta a masa defectuosa.  
Si el circuito está protegido por un fusible.

Cámbiela.  
Compruébela y conéctela.  
Ver el apartado anterior.  
Compruébela y cámbiela si fuera preciso.

- Los plafones no funcionan al abrir las puertas.

El relé cortacircuitos no ha sido sustituido por el shunt.

Consulte a un Agente Renault.

## Consejo

**Radiador:** En caso de que el radiador necesite agua, no olvide que no hay que llenarlo nunca con agua fría si el motor está muy caliente. Después de cualquier intervención efectuada en el vehículo, que haya precisado del vaciado, incluso parcial, del circuito de refrigeración, deberá llenarse este último con una nueva mezcla, convenientemente dosificada. Le recordamos que es indispensable emplear un producto seleccionado por nuestros departamentos técnicos.

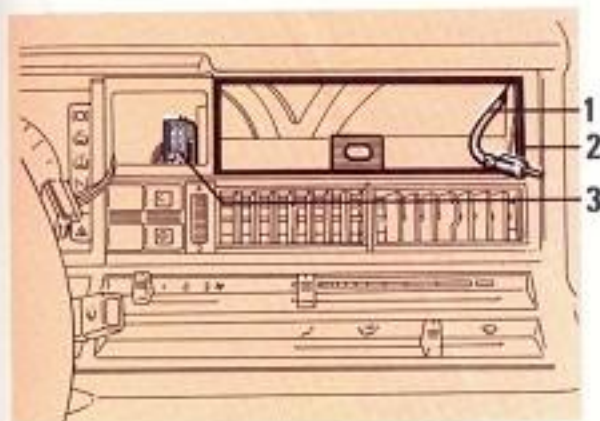

### Instalación de un auto-radio

El emplazamiento está previsto en la guantera del tablero de bordo.

Procúrese en su Renault Boutique el cableado estéreo y el soporte (según modelo del alojamiento), compatibles con su auto-radio. Saque la guantera para soltar el reloj empujándolo por el fondo.

Desunir el cable de antena **1**.

Conecte el cable de radio al cajetín **3** y páselo por encima del tabique **2**.

Fije el soporte del auto-radio o el manguito (según modelo de radio).

Atornille un vástago de inmovilización ( $\varnothing$  12,3 mm.).

Conecte el cable de la radio y el cable de antena **1** al auto-radio.

Instale el auto-radio y vuelva a montar el reloj.

### Instalación de altavoces

#### Altavoces de "agudos"

Retirar el obturador **5**.

Extraer la rejilla **4**.

Separar los dos cables de altavoces **6**.

Soltar el obturador bajo la rejilla **4** y colocar en su emplazamiento el altavoz, orientando la lengüeta mayor hacia arriba.

#### Altavoz de "graves" en la consola\*

Procúrese un baffle con altavoz de dos bobinas.

Desatornille el soporte de altavoz, levántelo y extráigalo.

Conecte el cableado del altavoz en el cajetín **7**.

Enganche las lengüetas del altavoz en los orificios de la consola y encástrelo en ésta. Taladre la chapa de consola frente a los orificios del baffle y fijelo con dos tornillos de  $\varnothing$  4,2 mm.

#### En las puertas\*

Procúrese un altavoz de  $\varnothing$  165 mm.

Extraiga la rejilla **8**: Gírela en el sentido inverso a las agujas del reloj.

Extraiga el cartón de protección del cajetín. Conecte el altavoz y engánchelo en los espaldones del cajetín.

Fijelo con cuatro tornillos del cartón.

Vuelva a montar la rejilla.

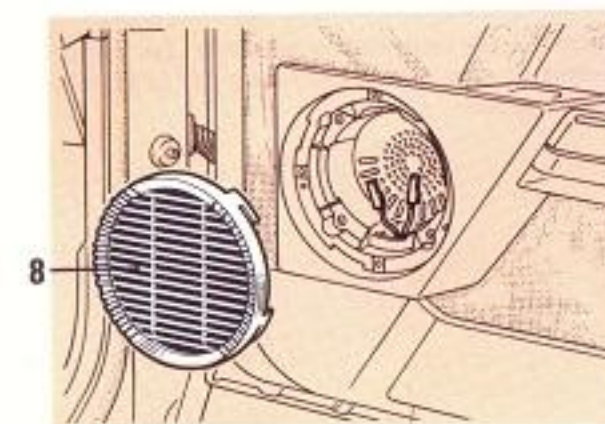
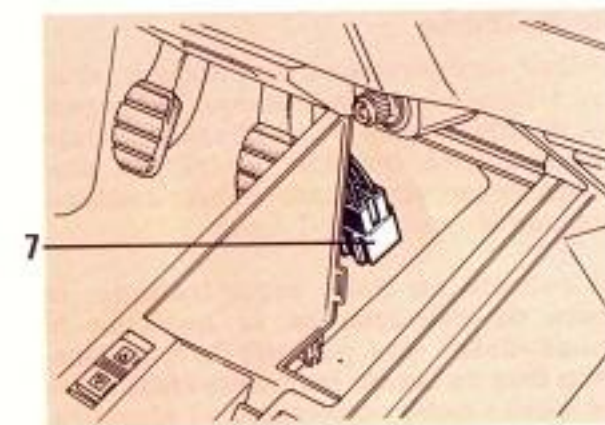
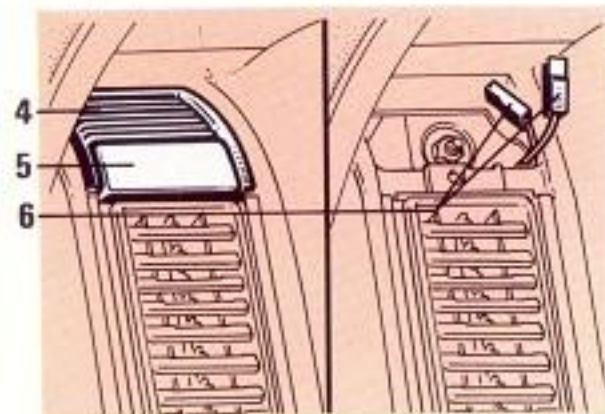

\* Según versiones.

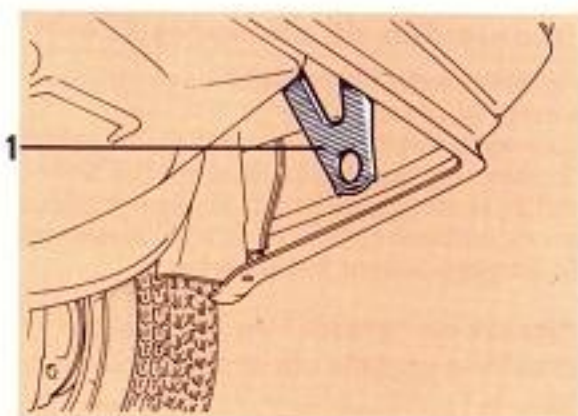
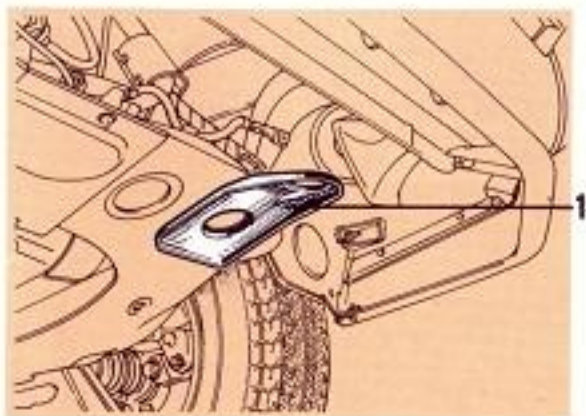

## Remolcado

Utilizar exclusivamente los puntos de amarre **1** (nunca las transmisiones). Estos puntos de amarre deben ser utilizados exclusivamente para remolcar; en ningún caso deben servir para levantar directa o indirectamente el vehículo.

**El volante no debe estar trabado, la llave de contacto en la posición M (encendido) que permite la señalización (luz de freno, intermitentes). Si es de noche debe conectarse el alumbrado.**

Además, es imperativo respetar las condiciones de remolcado definidas por la legislación vigente.

## Consejo

Utilización de un elevador en el taller. Utilizar exclusivamente los emplazamientos previstos sobre nuestros vehículos, por nuestros servicios técnicos.

## **Características técnicas**

<b>Placas de identificación</b> .....	<b>76</b>
<b>Dimensiones</b> .....	<b>77</b>
<b>Pesos</b> .....	<b>78</b>
<b>Carga remolcable</b> .....	<b>78</b>
<b>Características motores</b> .....	<b>79</b>

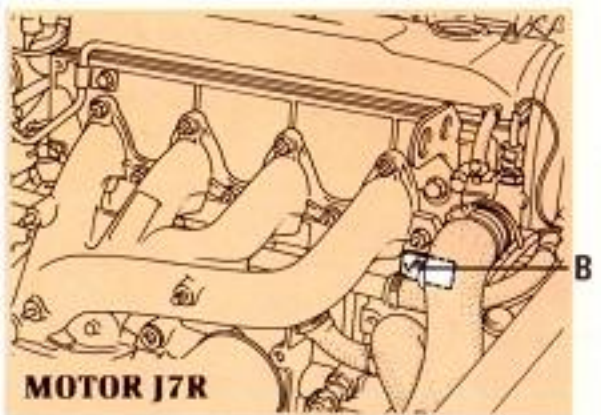
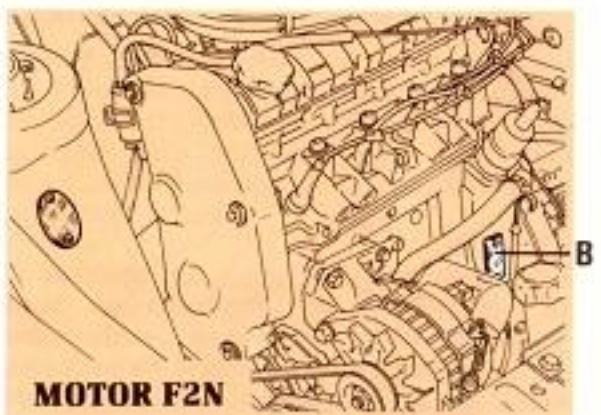
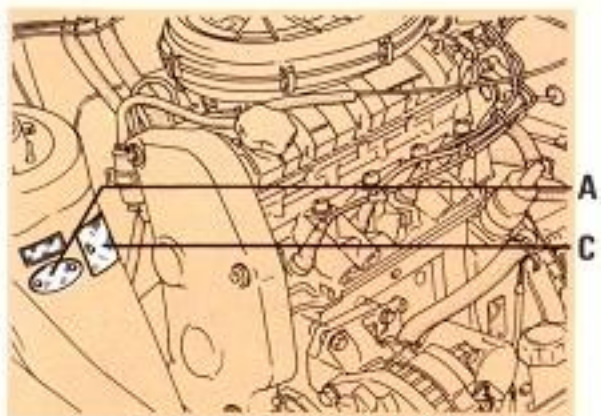

Las placas de identificación se encuentran en el compartimento motor.  
Las referencias inscritas en la placa ovalada y en la del motor, deben figurar en todas sus cartas o pedidos.

**A - Placa ovalada**

- 1 Tipo de vehículo.
- 2 Particularidades del vehículo.
- 3 Número del equipo.
- 4 Opcionales.
- 5 Número de fabricación.

**B - Placa del motor**

- 6 Tipo del motor.
- 7 Índice del motor.
- 8 Número del motor.

**C - Placa del fabricante**

- 9 Tipo de vehículo.
- 10 Número dentro de la serie del tipo.
- 11 PTMA (Peso Total Máximo Autorizado).
- 12 PTR (Peso Total con Remolque) vehículo cargado con un remolque.
- 13 PTMA eje delantero.
- 14 PTMA eje trasero.

**D - Referencia pintura de origen.**

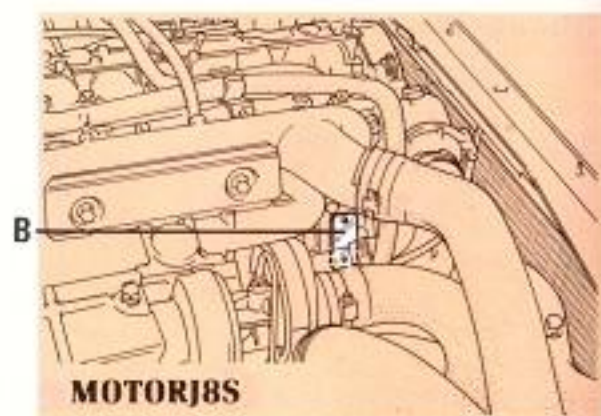

**MOTORJ8S**

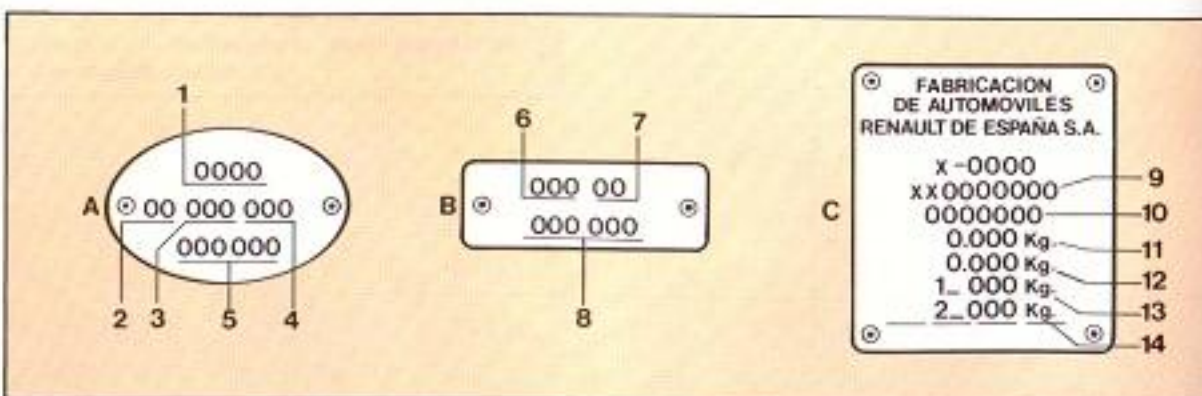
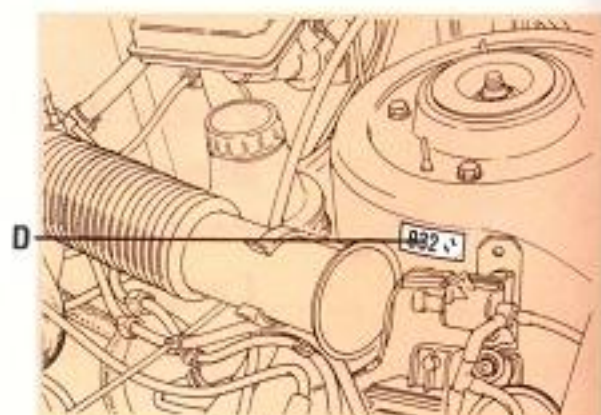

## Dimensiones (en metros)

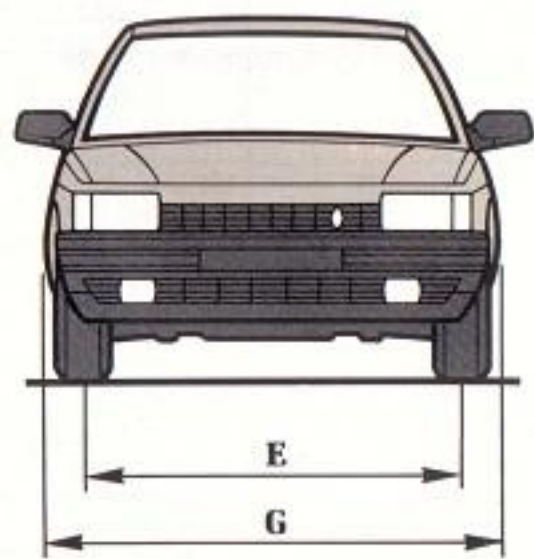
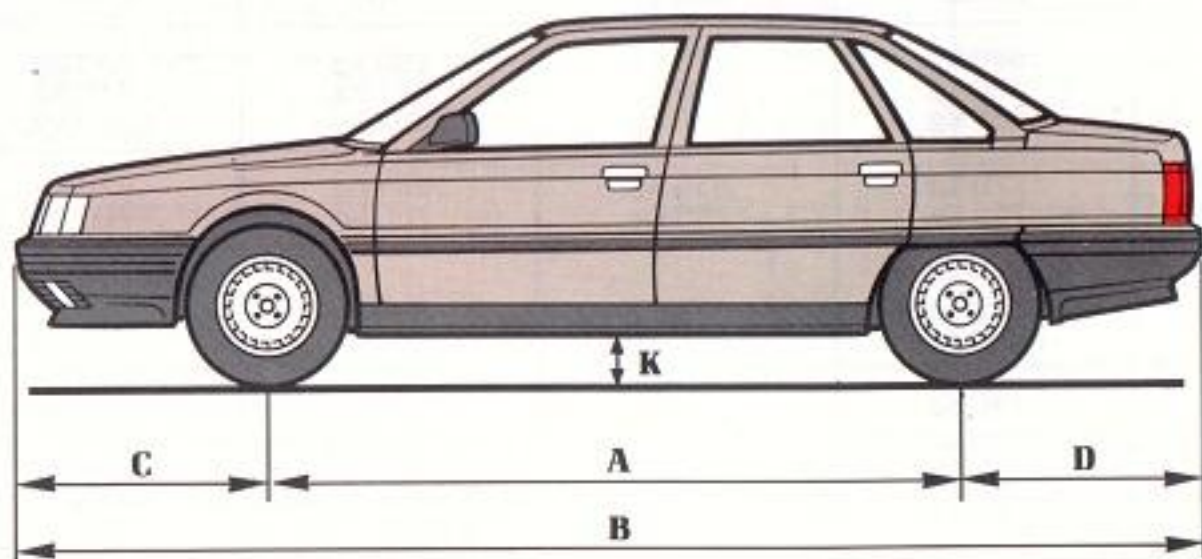

	TS	GTS	TI	TXE	GTD	Turbo D
<b>A</b>	2,659	2,659	2,600	2,600	2,600	2,600
<b>B</b>	4,462	4,462	4,465	4,462	4,462	2,462
<b>C</b>	0,878	0,878	0,937	0,937	0,938	0,937
<b>D</b>	0,925	0,925	0,928	0,925	0,925	0,925
<b>E</b>	1,429	1,429	1,454	1,454	1,450	1,455
<b>F</b>	1,402	1,402	1,406	1,406	1,406	1,406
<b>G</b>	1,706	1,715	1,715	1,715	1,715	1,715
<b>H</b>	1,414	1,414	1,414	1,414	1,414	1,414
<b>K</b>	0,120	0,120	0,120	0,120	0,120	0,120

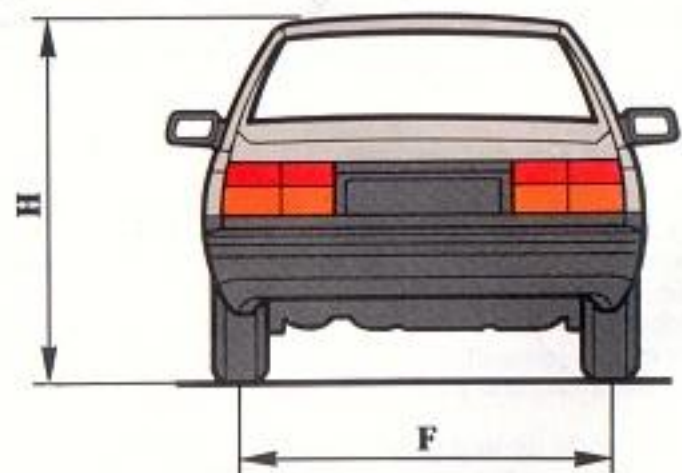

## Diámetro de giro (en metros)

Entre aceras: 10,20 (TS-GTS)  
10,55 (TI-TXE-GTD-Turbo D)

Versión		TS-GTS	TXE-TI	GTD	Turbo D
Tipo*		L-482	L-483	L-486	L-488
Peso en vacío en orden de marcha	Delante	580 Kg.	670 Kg.	690 Kg.	750 Kg.
	Detrás	400 Kg.	430 Kg.	395 Kg.	410 Kg.
	Total	980 Kg.	1.100 Kg.	1.085 Kg.	1.160 Kg.
Peso máximo autorizado por eje	Delante	770 Kg.	850 Kg.	885 Kg.	920 Kg.
	Detrás	765 Kg.	760 Kg.	760 Kg.	760 Kg.
Peso máximo remolcable:					
	— Remolque sin freno	485 Kg.	535 Kg.	535 Kg.	535 Kg.
— Remolque con freno		1.060 Kg.	1.070 Kg.	1.000 Kg.	1.000 Kg.
Peso total autorizado en carga		1.440 Kg.	1.530 Kg.	1.535 Kg.	1.575 Kg.
Carga admitida sobre galería de techo		60 Kg.	60 Kg.	60 Kg.	60 Kg.

## Carga remolcable

### Remolque de caravana, barca, etc.

Es importante observar las cargas con remolque autorizadas por la legislación. Para conocer las posibilidades de remolcado de su vehículo, y su peso total con remolque admisible en marcha, dirijase a su Agente Renault, o consulte eventualmente el documento descriptivo del vehículo (necesario para su matriculación). Para cualquier adaptación, enganche, remolque, con o sin peso, dirijase a su Agente Renault, a fin de cumplir las normas vigentes.

## Piezas de recambio

Su vehículo cumple con todos los reglamentos vigentes. Si se efectúa una modificación, adición o sustitución de piezas de origen Renault por otras de distinto origen, se corre el riesgo de que el vehículo no cumpla con los reglamentos de seguridad, anticontaminación y ruido previstos especialmente por el Código de Circulación y, como consecuencia, el propietario del vehículo así modificado queda expuesto a eventuales sanciones.

Además, el constructor se descarga de toda responsabilidad y queda sin efecto la garantía si se han realizado en el vehículo sustituciones de piezas de origen Renault por piezas de otro origen. Todas las piezas de su vehículo han sido estudiadas, diseñadas y fabricadas con miras a obtener la máxima calidad, para su seguridad y para que el vehículo le dé entera satisfacción.

Ya se trate de una pieza cualquiera que constituya:

- El sistema de frenado.
- El alumbrado.
- La señalización
- El sistema de escape.
- La dirección.
- El motor.
- Los equipos del motor.
- La carrocería, mecanismos, ruedas, neumáticos.
- Todos los accesorios exteriores o interiores.

la mención "Piezas de recambio garantizadas de origen" constituye una garantía de conformidad.



<b>Características motor</b>				
<b>Modelo</b>	<b>TS-GTS</b>	<b>TXE-TI</b>	<b>GTD</b>	<b>Turbo D</b>
Tipo de vehículo Tipo de motor	L-482 F2N	L-483 J7R	L-486 J8S	L-488 J8S
Diámetro x carrera (mm.) Cilindrada (c.c.) Relación de compresión Potencia (kW/CV) Potencia fiscal (CV)	81 x 83,5 1.721 10 : 1 65/90 12,17	88 x 82 1.995 10 : 1 86,5/120 13,29	86 x 89 2.068 21,5 : 1 48/67 13,58	86 x 89 2.068 21,5 : 1 65/88 13,58
Orden de encendido	1 - 3 - 4 - 2			
Juego de balancines: Admisión (mm.) Escape (mm.)	0,20 0,40	Consulte a un Agente Renault	0,20 0,25	
Carburador o bomba de inyección	Solex 28-34 Z-10	Inyección electrónica	Bosch Roto Diésel	Bosch
Tipo de carburante	Gasolina súper		Gasóleo	
Régimen de ralenti (r.p.m.)	700 ± 50	775 ± 50 No regulable	850 ± 50 Regulable	750 ± 50
Encendido Calado avance inicial Separación entre contactos (mm.)	Electrónico integral Sin reglaje	Electrónico integral Sin reglaje		
Bujías	Emplee las bujías especificadas para el motor de su vehículo. Consulte a un Agente Renault			
Separación entre electrodos (mm.)	0,75 a 0,85			



## **Los Servicios Renault**

<b>La estación servicio - La unidad de mecánica .....</b>	<b>84</b>
<b>La unidad de carrocería .....</b>	<b>85</b>
<b>Las piezas de recambio .....</b>	<b>86</b>
<b>Los accesorios de la Renault-Boutique .....</b>	<b>87</b>

# Una Red a escala mundial

---

Viaje tranquilo: Renault nunca está lejos. Detrás de cada una de las fachadas, identificables por el símbolo de la Marca, encontrará la misma competencia, el mismo deseo de satisfacerle.

Atendido por un personal cualificado, dotado con utillajes especializados, cada uno de los numerosos miembros de la Red Renault velará, con eficacia, por la salud de su coche.



# El mantenimiento de su Renault

Como todos los modelos de la Gama Renault, su Renault exige un mínimo mantenimiento para asegurar las condiciones óptimas de funcionamiento.

Pero además, es preciso que el mantenimiento se efectúe en el momento oportuno, bajo control de medios técnicos específicos adaptados al producto.



Renault ha concebido un programa de mantenimiento que, aplicado por el conjunto de los Servicios de su Red y, aplicado en función del kilometraje recorrido, le ofrece la garantía de un seguimiento metódico, racional y económico de su coche.

Con un buen mantenimiento, su coche consume menos y le da, en todos los conceptos, mayor satisfacción.



# Los Servicios Renault

---

Para Renault, el Servicio Post-Venta llega a su máximo esplendor en el mismo momento que usted está en posesión de un coche de nuestra Marca.

Prácticamente, se traduce en la puesta a su disposición de un conjunto de Servicios en los que hallará en cualquier circunstancia y en el conjunto de la Red, una atención diligente a su demanda, una respuesta precisa y cualificada a sus deseos.

## Estación Servicio

- En disposición permanente para atender las necesidades corrientes de su vehículo: lavado, niveles, cambio de aceite, verificación del inflado de neumáticos, etc.

## La unidad de mecánica

- Concebida para responder en los menores plazos, cualquier demanda de trabajos de mantenimiento o reparación, se beneficia de un utillaje adaptado a su vehículo y de técnicas especialmente diseñadas para su mantenimiento.



## La unidad de Carrocería

Deseamos, al igual que usted, que no tenga que recurrir a este Servicio. Pero los azares de la circulación son tales que es siempre tranquilizador el saber que la menor "colisión", no depreciará el valor de su coche.

La calidad de las reparaciones efectuadas en nuestras unidades de chapa-pintura aseguran que su vehículo recuperará su aspecto y su protección original.



## Piezas de recambio

Las piezas que componen su vehículo han sido estudiadas, probadas y fabricadas con la doble preocupación de su seguridad y de la fiabilidad de su vehículo.

Es un "todo" indisociable, cuya homogeneidad no variará al sustituir cualquiera de ellas.

Las piezas de recambio de Origen Renault le ofrecen:

- La seguridad de una perfecta conformidad.
- La garantía del constructor.
- La disponibilidad permanente a través de los Punto-Servicio de la Red Renault.





## Los accesorios de la Renault-Boutique

Según la utilización de su coche, deseará equiparlo de forma que acrecente su confort, su placer de conducir.

Renault-Boutique le propone la gama más completa de equipos y accesorios especialmente pensados para una perfecta adaptación a su Renault.

Distribuidos por el conjunto de la Red Renault, se benefician de la garantía de calidad y de la conformidad que ofrece la etiqueta Renault-Boutique.



# Índice alfabético

<b>A</b>	ABS.....	31	Diámetro de giro.....	77	<b>LL</b>	Llaves.....	4-6	
	Aceite motor.....	48	Dimensiones.....	77	<b>M</b>	Maletero.....	36	
	Aire acondicionado.....	44 a 46-55	Dirección asistida.....	51		Mando de puertas.....	6-69	
	Aireadores.....	40	<b>E</b>	Eleva-cristales.....	34		Manivela.....	62
	Alarma sonora.....	6		Elevación del vehículo (cambio de rueda).....	63		Mantenimiento aire acondicionado.....	55
	Altavoces.....	73		Encendido.....	69-79		Mantenimiento carrocería.....	56 a 58
	Anomalías de funcionamiento.....	70 a 72		Encendedor.....	39		Mantenimiento mecánico.....	48 a 54
	Aparatos de control.....	15-19		Enclavamiento eléctrico.....	6		Módulo de consumo.....	21
	Apoyacabezas.....	8		Espejo de cortesía.....	34		Motor (características).....	79
	Arranque motor.....	28-29	<b>F</b>	Faros.....	64	<b>N</b>	Neumáticos.....	4-59
	Asientos.....	8-37		Faros adicionales.....	67		Nivel de carburante.....	15-19
<b>B</b>	Balancines.....	79		Filtro de aceite.....	49		Niveles.....	46-49-50
	Banqueta trasera.....	37		Filtro de aire.....	53	<b>O</b>	Ordenador de bordo.....	20-2
	Batería.....	52-67		Freno de mano.....	28	<b>P</b>	Palanca de velocidades.....	28
	Bocina.....	22		Fusibles.....	66		Pesos.....	78
	Bomba dirección asistida.....	51	<b>G</b>	Gato.....	62		Pintura.....	56-76
	Bujías.....	67-79		Guanteras.....	38		Post-Venta.....	82 a 87
<b>C</b>	Cambio de aceite.....	49-50	<b>I</b>	Identificación.....	76		Presión neumáticos.....	4
	Cambio de lámparas.....	64-67		Iluminación exterior.....	64		Puertas.....	6-7
	Cambio de rueda.....	63		Iluminación interior.....	35		Puesta en marcha.....	26-27
	Cambio de velocidad.....	28		Iluminación tablero de bordo (reglaje).....	13-23		Puesto de conducción.....	12
	Capacidad depósito carburante.....	11		Incidente (anomalías de funcionamiento).....	70 a 72	<b>R</b>	Radio (montaje).....	73
	Capó motor.....	36		Indicadores de dirección.....	22		Ráfaga luminosa.....	22
	Características motor.....	79		Inflado neumáticos.....	4		Ralenti.....	54
	Características técnicas.....	77 a 79		Instalación de radio.....	73		Reglaje de faros.....	64
	Carburante (consejos para ahorrar).....	29-30		Intermitentes.....	22		Reloj.....	37
	Carburador.....	54-79	<b>L</b>	Lámparas.....	64-65		Remolcado (avería).....	74
	Caravana.....	67-78		Lava-cristales.....	51		Remolcado (caravanas).....	78
	Carga remolcable.....	78		Lavado.....	58		Retrovisores.....	10
	Ceniceros.....	39		Limpia-parabrisas.....	24		Rodaje.....	4
	Cinturones de seguridad.....	9		Líquido refrigeración motor.....	52		Rueda de repuesto.....	62
	Climatización.....	40 a 43		Luz de carretera.....	23	<b>S</b>	Seguridad niños.....	59
	Contactador antirrobo.....	26		Luz de cruce.....	23		Señal de peligro.....	22
	Cuadro de instrumentos.....	12-13		Luz de dirección.....	22		Sistema antibloqueo de frenos.....	31
	Cuadro de instrumentos electrónico.....	17 a 19		Luz de lectura.....	35	<b>T</b>	Tablero de bordo.....	12
<b>D</b>	Depósito de carburante (capacidad).....	11		Luz de niebla.....	22-23-64		Tapón depósito de carburante.....	11
	Depósito lava-parabrisas.....	51		Luz de posición.....	23		Telemando de puertas.....	6-69
	Depósito líquido de frenos.....	51		Luz interior.....	35		Testigos de control.....	15-19
	Depósito líquido de refrigeración.....	52				<b>V</b>	Varilla de aceite.....	48
	Desempeñado luneta.....	24-40					Ventilación-climatización.....	42
	Desempeñado parabrisas.....	41						

El constructor se reserva el derecho de introducir en su producción todas las modificaciones que estime oportunas. Por consiguiente, este Manual de Entrenimiento no puede ser considerado como especificación tipo del modelo Renault 21.

**Queda prohibida la reproducción o traducción, incluso parcial, sin la autorización escrita de FASA-RENAULT.**

77 02 049 156  
NE 512  
9.<sup>a</sup> edición española  
Noviembre 1988